

EASY MH

Votre partenaire pièces détachées
et accessoires toutes marques de mobil-homes

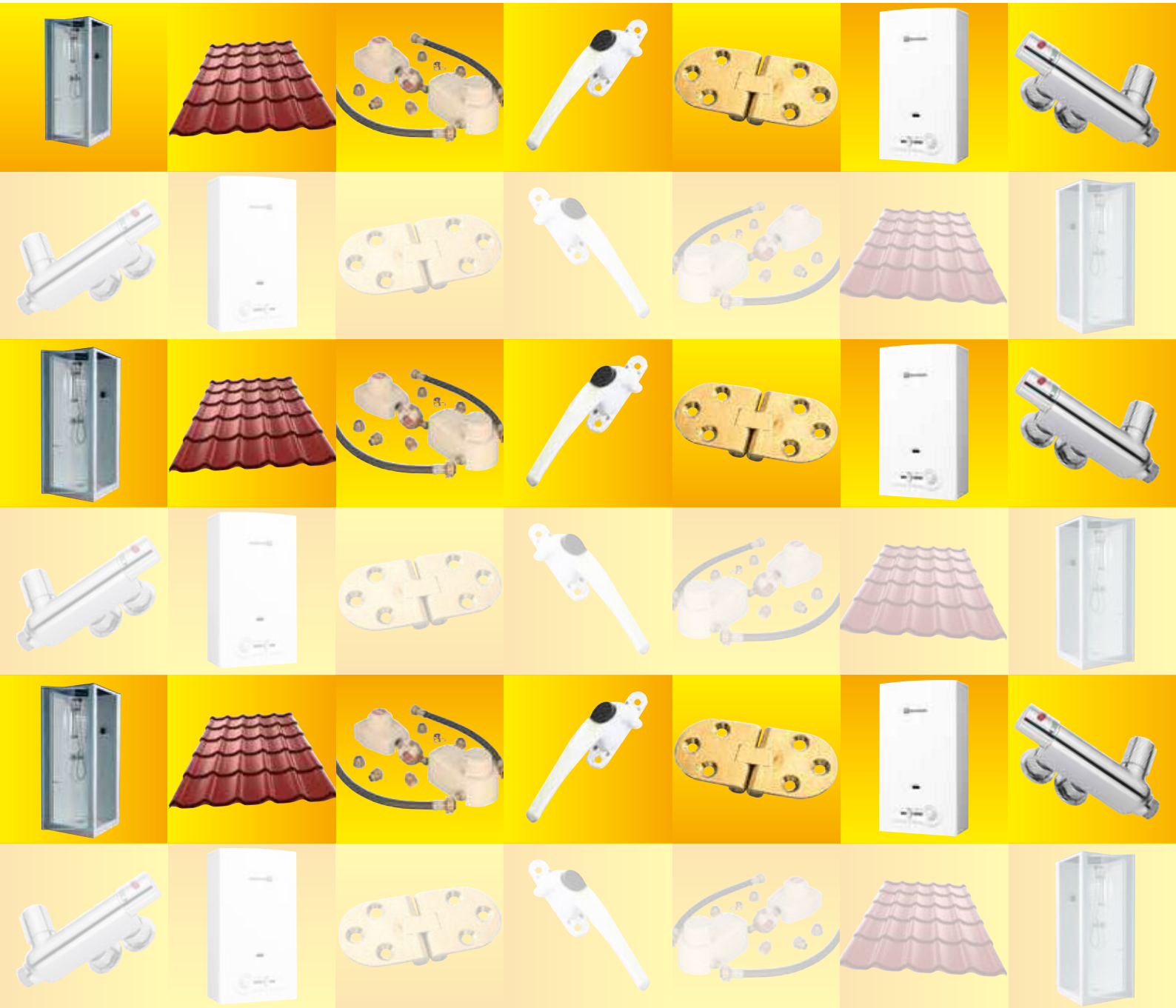

NOUVEAU !!!

Nous avons le plaisir de vous présenter la deuxième édition de notre catalogue dédié aux pièces détachées de **mobil-homes de toutes marques**.

Notre ambition est de pouvoir répondre à vos besoins en toute situation. Découvrez au fil des pages, notre gamme de produits destinée à satisfaire l'ensemble de vos besoins que cela soit pour une petite réparation ou un grand projet de remise à neuf de votre parc de mobil-homes. Un partenariat avec Résidences Trigano vous permet de retrouver les pièces qui sont spécifiques à cette marque.

Pratique : ces produits sont classés par univers pour vous repérer facilement.

Nous vous invitons aussi à retrouver ces produits sur notre site Internet : www.easy-mh.com

L'équipe Easy MH est à votre écoute pour vous répondre et vous accompagner dans vos différentes démarches tout au long de votre saison. Nous restons à votre disposition pour tout complément d'information.

L'équipe Easy MH

Sommaire

Fenêtres	p. 4
Bardage / Toiture	p. 10
Portes	p. 18
Lanterneaux / Aération	p. 23
Quincaillerie	p. 28
Equipement extérieur	p. 36
Eclairage	p. 40
Energie / High-Tech	p. 44
Eau / Toilettes	p. 50
Gaz	p. 66
Chauffage / Chauffe-eau / Climatisation	p. 72
Equipement intérieur	p. 76

NOUS CONTACTER

HOT LINE EASY MH

Tél. 03 23 91 31 90

Service Client

2 adresses e-mail pour vous servir plus rapidement :
Demande de devis : service-technique.ts@trigano.fr
Envoi et suivi de commande : contact@easy-mh.com

Responsable Service Client

Julien Thieullen jthieullen@trigano.fr Tél : 03 23 91 33 10

Information commerciale

Céline Poulain cpoulain@trigano.fr Tél : 03 23 91 33 13

Information commande, suivi transport

Coralie Birhus cbirhus@trigano.fr Tél : 03 23 91 33 00

Retour marchandises - SAV

Maxime Fougne sav.ts@trigano.fr Tél : 03 23 91 32 45

Comptabilité client

Aurélie Labroche comptabilite.ts@trigano.fr Tél : 03 23 91 33 05

Direction

Vincent Mouton vmouton@trigano.fr Tél : 03 23 91 33 01
Sandrine Beaurain sbeaurain@trigano.fr Tél : 03 23 91 33 15
(Assistante)

24, rue Notre Dame · 02360 ROZOY-SUR-SERRE
Tél. (+33) 0323 913 190 · Fax (+33) 0323 985 280
E-mail : contact@easy-mh.com

Siège social : 100 rue Petit - 75165 PARIS Cedex 19 - RCS Paris 398 231 951 -
Code TVA FR 21 398 231 951

SITE INTERNET

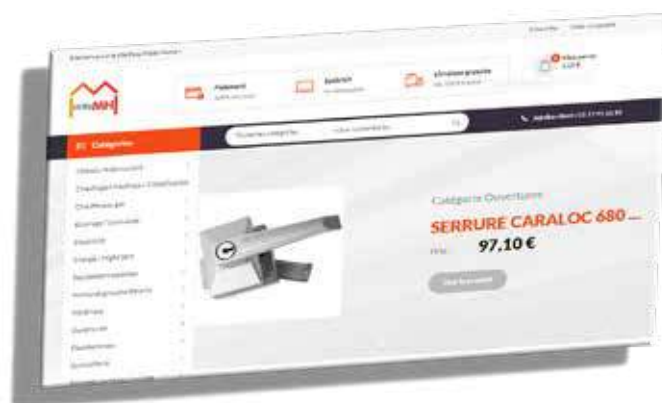

Notre site internet
easy-mh.com,
vous permet de consulter
l'ensemble des pièces
de notre catalogue et
de retrouver toutes
les informations utiles
pour vos commandes.
(tarifs, disponibilités, nouveautés et
le suivi de vos commandes)



ACCESSOIRES DE FENÊTRES COMPAS DE FENÊTRES MOBIL-HOME

Mesure d'axe à axe ; pour les compas articulés la longueur est celle du plus grand côté

Référence	Désignation	Dimensions	Cas d'emploi	Descriptif
1 X811444	Compas coulissant Ellbee	450 mm	Mobil-home anglais - Willerby	La paire
2 X805028	Compas alu Ellbee	254 mm	Mobil-home anglais - Willerby	GM courbé - la pièce
X805029	Compas alu Ellbee	203 mm	Mobil-home anglais - Willerby	PM courbé - la pièce
3 X820678	Compas en acier Ellbee	305 mm (longueur fermé)		La paire
4 X820085	Compas inox	406 mm - 88°	Fenêtre projetable	La paire
5 X820086	Compas inox	508 mm - 55°	Fenêtre projetable	La paire



ACCESSOIRES DE VERROUILLAGE

Référence	Désignation	Coloris	Descriptif
1 X805256	Gâche	Argent	
2 X805254	Gâche	Noir	
X805253	Gâche	Argent	
3 X805260	Gâche		Pour compas à crochet
4 X807750	Gâche	Alu	Pour compas alu
5 X805247	Contreplaque	Gris	
6 X802779	Bouton fileté	Noir	Type Elbee
X805267	Bouton fileté	Blanc	Type Elbee
7 X805356	Vis		2,5 x 6,5 mm - Tête ronde bombée - Zinguée



FENÊTRES



ACCESSOIRES DE FENÊTRES POIGNÉES DE FENÊTRES

Coloris blanc



Type Ellbee pour mobil home anglais

Référence	Désignation	Entraxe	Descriptif
1 X813725	Poignée Espag	43 mm	Sans crochet de verrouillage
2 X813722B	Poignée anglaise	33 et 53 mm	Gauche. Sans verrou. Livrée avec cache vis et contreplaque.
X813723B	Poignée anglaise	33 et 53 mm	Droite. Sans verrou. Livrée avec cache vis et contreplaque.
3 X813724	Cache-vis	11 x 21 mm.	Pour poignée anglaise
4 X817131	Contreplaque		Pour poignée anglaise
5 X817133	Poignée Crystal	58 mm	Gauche
X817134	Poignée Crystal	58 mm	Droit
6 X817129	Contreplaque	8 x 40 mm, pour poignée Crystal	
7 X817130	Contreplaque	47 x 17 mm, pour poignée Crystal	



Type Samiplast pour mobil home français

Référence	Désignation	Descriptif
8 X819168	Poignée de projection	Droite
X819169	Poignée de projection	Gauche
9 X819172	Gâche	4 mm, pour poignée X819168, X819169
10 X819173	Entrebaillleur	

CACHES-TEMPÊTES

Référence	Dimensions	Coloris
1 X819177	Ø 9,5 mm	Blanc
X819178	Ø 9,5 mm	Beige
2 X819179	6 x 30 mm	Blanc
X819180	6 x 30 mm	Beige
X819181	6 x 30 mm	Noir
3 X819575	15 x 40 mm	Blanc



FENÊTRES



ACCESSOIRES DE FENÊTRES PROFILS PLASTIQUE DE FINITION

Pour fenêtres et portes.
La largeur est mesurée à l'intérieur du profil

Largeur	Rouleau de 10 m	Rouleau de 30 m
27 mm	X827018	X804907
30 mm	X827019	X804908
33 mm	X827020	X804909
35 mm	X800394	X804910
37 mm	X808597	X808598
39 mm	X827021	X804838
42 mm	X809226	X809227
45 mm	X827022	X804872
50 mm	X806726	X806727
55 mm	X827023	X804873



PROFILS PLASTIQUE POUR MOBIL-HOME

Mouleurs

Référence	Désignation	Dimensions	Coloris	Conditionnement
1 X807350	Grande largeur	22 mm	Ivoire	Profil de 2,5 m
X807351	Petite largeur	16 mm	Blanc	Profil de 2,5 m
X807352	Petite largeur	16 mm	Ivoire	Profil de 2,5 m
2 X819426	A clipser	20 mm	Blanc	Profil de 2,5 m

Profil de finition et accessoires

Référence	Désignation	Dimensions	Coloris	Conditionnement
3 X807345	Profil de porte	22 mm	Blanc	Profil de 2,5 m
X807346	Profil de porte	33 mm	Blanc	Profil de 2,5 m
4 X807343	Clou	25 x 2 mm	Blanc	Boîte de 500
X807344	Clou	25 x 2 mm	Ivoire	Boîte de 500

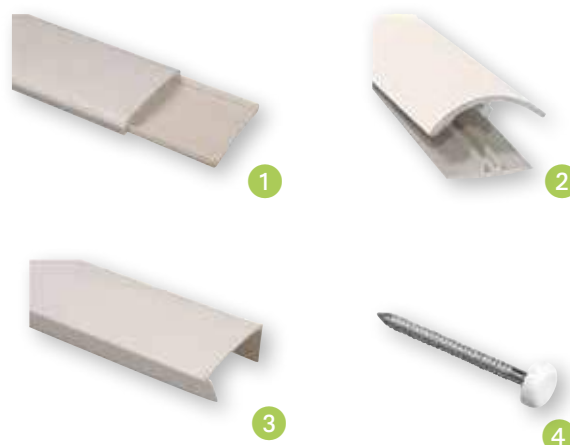

EMBOUTS DE FINITION

Référence	Dimensions	Descriptif	Conditionnement
1 X819176	30 x 30 mm	Universel Pour fenêtre	A l'unité
2 X817127	50 x 50 x 40 x 10 mm	Pour porte Ellbee	Sachet de 50
3 X817128S		Profil d'angle intérieur pour fenêtre Ellbee	Sachet de 50



JOINTS CAOUTCHOUC

Référence	Désignation	Descriptif	Dimensions	Conditionnement
1 X807950	Joint de porte	Caoutchouc.	Largeur 15 mm.	Le mètre
2 X814547	Joint de fenêtre	Caoutchouc.		Le mètre
3 X807952	Joint de fenêtre	Caoutchouc.	Largeur 22 mm.	Le mètre
4 X807954	Joint de fenêtre	Caoutchouc.		Le mètre
5 X807955	Joint de fenêtre	Caoutchouc.		Le mètre
6 X812598	Joint souple	Adhésif 1 face.	L10 x ép. 15 mm.	Rouleau de 10 m



FENÊTRES



STORES

STORES REMIFLAIR



Avec moustiquaire blanche et store d'occultation coloris crème/alu, cadre blanc crème (RAL 9001). Montage facile. Système de blocage permettant d'obtenir la hauteur désirée.

Référence	Dimensions	Dim. ouverture
X806379	850 x 1150 mm	780 x 1045 mm
X806380	950 x 1150 mm	880 x 1045 mm
X806381	1000 x 1000 mm	930 x 895 mm
X806382	1100 x 1150 mm	1030 x 1045 mm
X806383	1700 x 1000 mm	1630 x 895 mm
X806384	1800 x 1000 mm	1730 x 895 mm
X806385	1900 x 1000 mm	1830 x 895 mm
X806386	2000 x 1000 mm	1930 x 895 mm



PIÈCES DÉTACHÉES REMIFLAIR

Référence	Désignation	Descriptif
1 X816964B	Support de coulisse	Droit + Gauche, blanc crème
2 X805967	Poignée	Pour store occultant, gris
X805966	Poignée	Pour store occultant, blanc crème
3 X805965	Poignée	Pour moustiquaire, gris
4 X806193	Mécanisme	
5 X816201	Coulisse	La paire, lg. 915 mm (retailable)
6 X810429	Fixation	Latérale
7 X810430	Fixation	Au plafond (pièce d'adaptation)
8 X802564S	Mécanisme complet	Court, lg. 285 mm
9 X817403	Guides	La paire



STORES À ENROULEUR

Dimensions	1 Beige	2 Gris
520 x 600 mm	X807956	X819831
560 x 820 mm	X807734	X819829
610 x 1150 mm	X817120	X819830
860 x 600 mm	X807733	X819828
860 x 1150 mm	X817121	X819832
900 x 800 mm	X807732	X819827



FENÊTRES

STORES

STORES RÉSIDENCES TRIGANO

Référence	Désignation	Descriptif
1 X817466	Store vénitien	690 x 1000 mm, pour fenêtre projetable
X817467	Store vénitien	565 x 875 mm, pour fenêtre à battant
X818533	Store combiné avec moustiquaire	1100 x 1000 mm
2 X819531S	Guide	SP 240 - par 10
3 X920814	Ressort	FM 81/82 Z, lg. 295 mm
4 X920816	Embout de ressort	SP 413
5 X925320	Coulisse	BG 0049 lg.1 m, beige - la paire
6 X810772	Support de coulisse	R 437 - gauche
X810771	Support de coulisse	R 438 - droit



STORES VÉNITIENS ALUMINIUM

Référence	Dimensions	Poids
1 X817122	650 x 920 mm	0,8 kg
X817209	600 x 1600 mm	1 kg

Accessoires de stores

Référence	Désignation	Descriptif
2 X817119	Sécurité enfant	Maintient la corde / chaînette de tout store à enrouleur ou vénitien.
3 X819833	Taquet de store	Maintient la chaînette du store. En plastique transparent

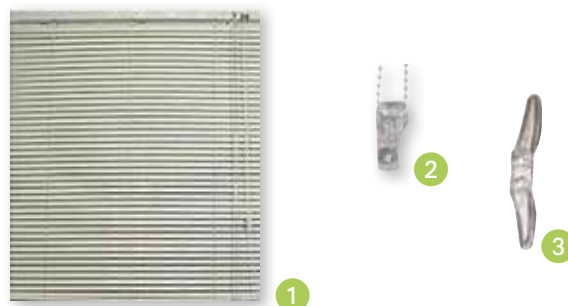

STORES SNCF

Stores à cliquet avec mécanisme à ressort intégré dans le tube enrouleur. Fixation par 2 supports sur paroi verticale ou horizontale. Barre de tirage en alu avec 2 arrêteurs. Robuste, simple à poser, offre une occultation totale. Toile avec trame textile enduit plastique.

Stores de fenêtres

Référence	Dimensions
X806958	320 x 1300 mm
X817273	460 x 1150 mm
X806960	480 x 1000 mm
X817274	650 x 1150 mm
X817275	720 x 1150 mm
X817276	800 x 1100 mm
X817277	850 x 1150 mm
X817278	950 x 1150 mm
X817279	1000 x 1200 mm
X817280	1100 x 1150 mm
X817281	1200 x 1250 mm
X817282	1400 x 1100 mm
X817283	1250 x 1150 mm
X817284	1570 x 1150 mm
X817285	2250 x 1350 mm



Stores de portes

Référence	Dimensions
X806979	330 x 1800 mm
X806980	390 x 1700 mm
X806981	460 x 1800 mm
X806982	440 x 1800 mm
X806983	530 x 1800 mm
X806984	600 x 1800 mm
X806986	1000 x 1800 mm
X806988	1100 x 1800 mm
X806987	1250 x 1800 mm

FENÊTRES

VOLETS

VOLETS RÉSIDENCES TRIGANO

Référence	Coloris	Dimensions
① X812479	Bordeaux	991 x 305 mm
X817471	Bordeaux	1090 x 305 mm
② X812480	Bleu	991 x 305 mm
X817470	Bleu	1090 x 305 mm
X817472	Blanc	991 x 305 mm
X817473	Blanc	1090 x 305 mm



1



2

ACCESSOIRES DE VOLETS ROULANTS

Référence	Désignation	Dimensions	Descriptif
① X819188	Treuil à chaînette	1,56 x 0,65 m	A débrayage réduit
② X819189S	Sortie de chaînette		
③ X819190	Bloqueur de chaînette		
④ X819191	Embout de volet intérieur	Petit modèle Hauteur 138 mm	Droit
X819192	Embout de volet intérieur	Petit modèle Hauteur 138 mm	Gauche
⑤ X819193	Embout de volet intérieur	Grand modèle Hauteur 175 mm	Droit
X819194	Embout de volet intérieur	Grand modèle Hauteur 175 mm	Gauche
⑥ X819195	Embout de volet extérieur	Petit modèle Hauteur 160 mm	Droit
X819196	Embout de volet extérieur	Petit modèle Hauteur 160 mm	Gauche
X819197	Embout de volet extérieur	Grand modèle Hauteur 195 mm	Droit
X819198	Embout de volet extérieur	Grand modèle Hauteur 195 mm	Gauche
⑦ X819200	Joue de coffre extérieur	Petit modèle	Gauche
X819201	Joue de coffre extérieur	Petit modèle	Droit
⑧ X819199	Butée fixe		Lame finale. Noir



PROFILS PVC



Vendu à la longueur

Référence	Désignation	Descriptif	Longueur	Coloris	Cas d'emploi
① X819160	Cornière dentelée	30 x 25 x 2,3 mm	6 m	Blanc 9010	Habille la jonction entre la fenêtre et le mur intérieur
X819161	Cornière dentelée	30 x 40 x 2,3 mm	6 m	Blanc 9010	Habille la jonction entre la fenêtre et le mur intérieur
② X819162	Cache rainure		6,35 m	Gris	Se met dans la feuillure des portes intérieures
③ X819163	Coulisse		6 m	Blanc 9010	Pour volet
④ X819164	Lambrequin	Extérieur	6 m	Blanc	Pour volet
⑤ X819165	Rallonge lambrequin	Extérieur	6 m	Blanc	Pour agrandir le lambrequin dans le cas d'un volet grand modèle
⑥ X819166	Trappe de visite	Intérieur	6 m	Blanc 9010	Pour volet grand modèle
⑦ X819167	Trappe de visite	Intérieur	6 m	Blanc 9010	Pour volet petit modèle

BARDAGE / TOITURE

BARDAGE

CORNIÈRES EN ACIER

En acier galvanisé 0,50 mm. Polyester 25 µm*.
Épaisseur 1.00 mm. Longueur 2,5 m
Coloris blanc

Référence	Dimensions	Version
① X819849	20 x 20 mm	En L
X819848	20 x 20 x 20 mm	En U

*épaisseur en micromètre du laquage du polyester

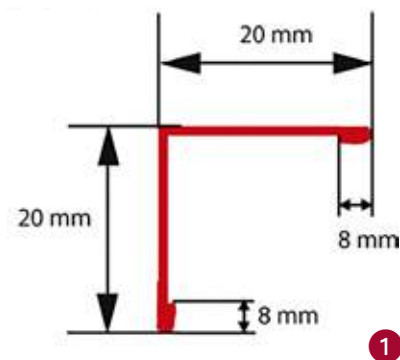

LAMES DE BARDAGE

SOCRODIS
LA MOBIHOME
SURVEILLE SES INNOVATIONS

Référence	Dimensions	Coloris	Descriptif	Cas d'emploi
① X812482	3762 x 127 mm	Beige	Avec motif	
X817468	3686 x 127 mm	Noisette		Gammes Bastide Luxe et Evolution
② X819116	3800 x 284,7 x 12 mm	Blanc	Avec trou de drainage	Rapidhome
X819117	3800 x 284,7 x 12 mm	Lin	Avec trou de drainage	Mobil-home Rideau, Louisiane
X819118	3800 x 284,7 x 12 mm	Sable	Avec trou de drainage	Rapidhome, Louisiane
X819119	3800 x 284,7 x 12 mm	Gris	Sans trou de drainage pour pose verticale	Résidences Trigano
X819120	3800 x 284,7 x 12 mm	Noisette	Sans trou de drainage pour pose verticale	Résidences Trigano
X819121	3800 x 284,7 x 12 mm	Sable	Sans trou de drainage pour pose verticale	Résidences Trigano
③ X819778	3800 x 288 x 12 mm	Blanc	Avec trou de drainage	
X819123	3800 x 288 x 12 mm	Noisette	Avec trou de drainage	Mobil-home Rideau
X819122	3800 x 288 x 12 mm	Sable	Avec trou de drainage	Rapidhome
X819779	3800 x 288 x 12 mm	Lin	Avec trou de drainage	

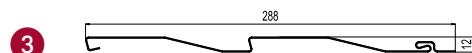
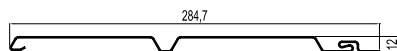

BARDAGE / TOITURE



BARDAGE PROFILS

SOCREDIS
LA MOBIHOMES
SOLUTIONS POUR MOBILHOMES

Référence	Désignation	Dimensions	Coloris	Descriptif
① X819124	Profil de départ	4200 x 53 x 10 mm	Blanc	
② X819125	Moulure	4200 x 41 x 9 mm	Blanc	Toit/bardage
③ X819126	Profil de jonction	4200 x 89 x 23 mm	Blanc	En H
④ X819127	Moulure	4200 x 41 x 23 mm	Blanc	Pour fenêtre
⑤ X819128	Profil cornière extérieur	4200 x 111 x 87 mm	Blanc	
X812485	Profil de finition	2330 x 50 x 50 mm	Beige	Pour mobilhomes ≥ 2011
X817469	Profil de départ	Lg. 3800 mm	Blanc	

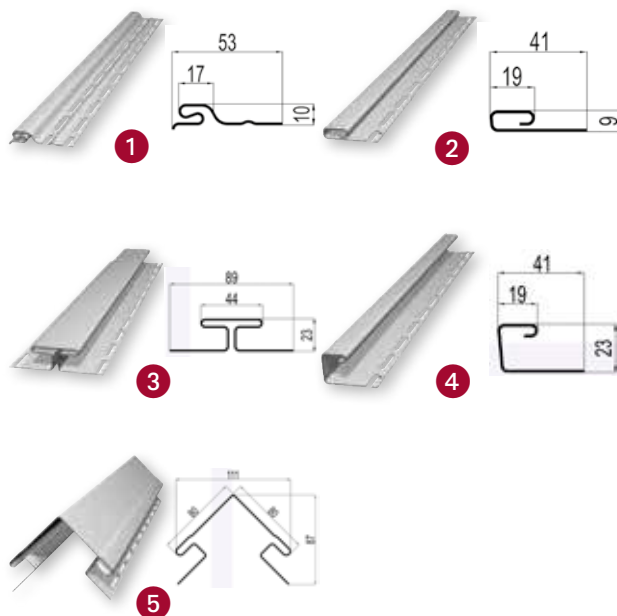

OUTILS

Référence	Désignation
① X819129	Démonte lame de bardage
② X819130	Pince à trou
③ X819131	Pince coupante pour finition
④ X819132	Ciseaux pour coupe droite
⑤ X819133	Pince à empreinte



BARDAGE / TOITURE

TOITURE

PANNEAUX TUILES



En acier 0,5 mm. Revêtement Polyester 25 µm*.
Vendu au panneau

Référence	Désignation	Dimensions	Coloris	Descriptif
① X819233	Safir	3 x 1,10 m	Gris anthracite	6 vagues
X819234	Safir	3 x 1,10 m	Terra cotta	6 vagues
② X819235	Safir	3 x 1,10 m	Vert mousse	6 vagues
X819236	Rubis	3 x 1,15 m	Gris anthracite	5 vagues
③ X819237	Rubis	3 x 1,15 m	Terra cotta	5 vagues
X819238	Rubis	3 x 1,15 m	Vert mousse	5 vagues

*épaisseur en micromètre du laquage du polyester



①

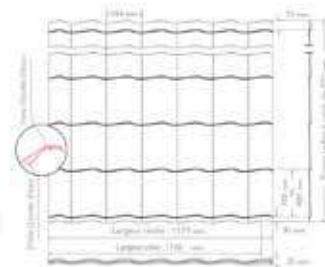

②



③

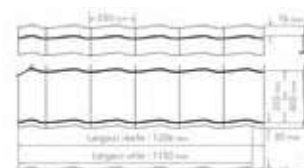

FAÎTIÈRES

En acier 0,50 mm. Revêtement en polyester 25 µm. Longueur 2 m

Référence	Coloris
X819239	Gris anthracite
X819240	Terra cotta
X819241	Vert mousse



GOUTTIÈRES SOUS RIVE

En acier 0,50 mm. Revêtement en polyester 25 µm. Longueur 2 m

Référence	Coloris
X819244	Gris anthracite
X819245	Terra cotta
X819246	Vert mousse



RIVES SUPÉRIEURES

En acier 0,50 mm. Revêtement en polyester 25 µm. Longueur 2 m

Référence	Coloris
X819247	Gris anthracite
X819248	Terra cotta
X819249	Vert mousse

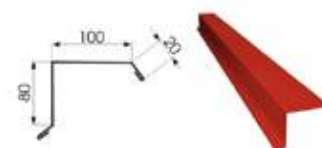

BRIS SUR GOUTTIÈRES

En acier 0,50 mm. Revêtement en polyester 25 µm. Longueur 2 m

Référence	Coloris
X819250	Gris anthracite
X819251	Terra cotta
X819252	Vert mousse



BARDAGE / TOITURE

TOITURE CHATIÈRES



Référence	Coloris
X819253	Gris anthracite
X819254	Terra cotta
X819255	Vert mousse



FILM ANTI-CONDENSATION

Référence	Descriptif
X819257	<ul style="list-style-type: none">-Aire superficie : 115 g/m²-Perméabilité des vapeurs d'eau : ≥ 1300 /g/m²/24H-Classification au feu : feu ne diffusant pas-Résistance aux rayons UV : jusqu'à un mois-Largeur des rouleaux : 150 cm-Longueur standard des rouleaux : 50 m-Possibilité de mettre directement sur la thermo-isolation-Possibilité de mettre sur un coffrage complet

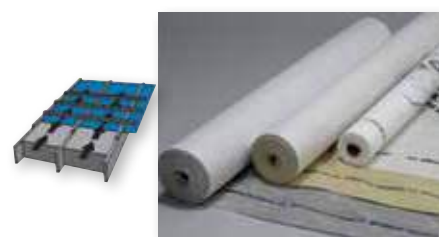

CLOSOIR D'ÉTANCHÉITÉ

Référence	Descriptif
X819258	Longueur 5 m



OUTILS

Référence	Désignation	Coloris	Descriptif
X819242	Vis autoperforante	Gris anthracite	4,8 x 35 mm. Lot de 250
X819243	Vis autoperforante	Terra cotta	4,8 x 35 mm. Lot de 250
X819256	Peinture de retouche	Gris anthracite	0,25 l

Mettre de l'antirouille avant d'appliquer la peinture



BARDAGE / TOITURE

TOITURE

GOUTTIÈRES SQUARE LINE



Type de montage : Regal, Victory, ABI, Atlas, Swift

Existe en noir et en blanc

Autres coloris sur demande

Désignation	Descriptif	Noir	Blanc
1 Gouttière	2 m x 112 mm	X820656	X820657
2 Jonction de gouttière		X820658	X820659
3 Naissance centrale		X820660	X820661
4 Crochet bandeau		X820662	X820663
5 Crochet bandeau		X820664	X820665
6 Raccord de descente	65 mm	X820666	X820667
7 Adaptateur carré/ronde	65 x 65 mm		X820668
8 Tuyau de descente	2,5 m, 65 x 65 mm	X820669	X820670
9 Crochet pour tuyau de descente	65 mm	X820671	X820672
10 Coude excentré	112°	X820673	X820674



GOUTTIÈRES NICOLL



Demi-ronde Ø 50 mm

Référence	Désignation	Descriptif
1 X819540	Gouttière	Lg. 4 m
X819542	Tube de descente	Lg. 4 m
2 X819541	Naissance centrale	Avec joint
3 X819543	Jonction	Avec joint
X819544	Fond de gouttière	Symétrique droite et gauche
X819545	Crochet bandeau	Plastique
4 X819546	Coude mâle-femelle	45°
5 X819547	Coude mâle-femelle	67°30
6 X819548	Coude mâle-femelle	87°30
7 X819549	Manchon	
X819550	Collier Lyre	

Demi-ronde Ø 80 mm

Référence	Désignation	Descriptif
8 X819551	Gouttière	Lg. 4 m
X819553	Tube de descente	Lg. 4 m
9 X819552	Naissance centrale	A coller
10 X819554	Jonction	A coller
11 X819555	Fond de gouttière	Réversible
12 X819556	Crochet bandeau	Plastique
13 X819557	Manchon	
X819558	Collier Lyre	
14 X819559	Collier bride	



BARDAGE / TOITURE

ENTRETIEN

ENTRETIEN INTÉRIEUR



1



2



3



4

FABRICATION FRANÇAISE

Nettoyants inox

Référence	Désignation	Descriptif	Conditionnement
1 X816143	Nettoyant inox	Polish résistant à la chaleur. Ravive et protège les pièces en inox, et supprime les piqûres de rouille. Laisse une brillance étincelante. Convient également au chrome, laiton et cuivre.	250 ml
2 X818352	Nettoyant inox	Idéal pour les brûleurs et éviers Dometic. Élimine facilement la graisse. Éclat étincelant, sans trace.	500 ml

Entretien des tissus

Référence	Désignation	Descriptif	Conditionnement
3 X819264	Nettoyant - destructeur d'odeur	Permet d'éliminer les salissures, les renversements accidentels. Apporte une agréable odeur de fraîcheur. Pour les tissus en coton et en fibre synthétique	300 ml
4 X819265	Imperméabilisant	Action rapide, ne tâche pas, ne graisse pas. Pour sièges, vêtements et banquettes	300 ml

ENTRETIEN EXTÉRIEUR



1



2



3



4



5

Nettoyants bardage

Référence	Désignation	Descriptif	Conditionnement
1 X807255	Nettoyant traces noires	Détergent. Supprime les traces noires dues essentiellement aux eaux de pluie incrustées dans le polyester, PVC, métal et les surfaces peintes.	650 ml
2 X819259	Shampoing concentré	Permet de disperser les salissures. Pouvoir moussant contrôlé permettant l'accrochage de la solution sur les surfaces horizontales ou verticales à nettoyer.	1 l
X819260	Anti-mousse	Élimine les traces de résines et d'insectes sur le polyester, les peintures, les plastiques. Prêt à l'emploi	600 ml

Nettoyants terrasse bois

Référence	Désignation	Descriptif	Conditionnement
3 X819263	Poudre nettoyante	Nettoie en profondeur les terrasses en bois. Dissout et enlève les salissures, les moisissures et les tâches provenant de tanins végétaux. A diluer	1 kg
4 X819262	Nett Tech	Nettoyant concentré. Permet d'éliminer les tâches de gras, les résidus d'huile sans frotter	1 l
X819268	Renov Teck	En complément du nettoyant concentré. Permet de dégriser le teck et de raviver sa couleur	1 l

Nettoyant toiles, auvents, stores

Référence	Désignation	Descriptif	Conditionnement
5 X819261	Kline Store	Agit rapidement sans enlever le film protecteur imperméabilisant. Élimine les graisses, les huiles, les moisissures, les souillures de carbone sans laisser de trace	600 ml

BARDAGE / TOITURE

ENTRETIEN

LAVAGE EXTÉRIEUR



Référence	Désignation	Descriptif
① X818044	Balai de lavage Primo	Manche télescopique (115 à 180 cm). Bouton de coupure d'arrivée d'eau, raccord pour tuyau d'arrosage, embout de brosse renforcé.
② X818043	Balai de lavage Jumbo	Brosse anti-rayures équipée de poils sur le côté. Manche télescopique (140 à 235 cm) spécial grands pare-brises. Bouton de coupure d'arrivée d'eau, raccord rapide laiton, embout de brosse et manchons mousse renforcés.
③ X817568	Brosse seule	Avec poils latéraux, dim. 280 x 115 mm
④ X816142	Eponge magique	Efface les traces, légères rayures, traînées noires sur les murs, plinthes, douches, robinetterie...
⑤ X818002	Raclette lave-vitres	Manche extensible jusqu'à 150 cm. Raclette anti-rayures 23 cm sur tête orientable + pavé mousse pour décollage des insectes.

PLASTI TAUD

Peinture monocomposante en phase aqueuse pour tauds, biminis, tops et vaigrages en tissu. Séchage rapide présentant une bonne résistance chimique et une excellente résistance à l'abrasion. S'applique au pinceau ou au rouleau. Coloris blanc.

Référence	Conditionnement
X820300	Pot de 1 kg



STOP GLISS

Permet de rendre les surfaces anti-dérapantes. Peut être appliqué sur tous types de matériaux : céramique, carrelage, bois, verre, métal, plastique... Résistant aux UV et à l'ambiance saline. Incolore. Température d'application : entre + 10 et 30 °C.

Référence	Conditionnement
X820299	Aérosol de 150 ml



FABRICATION FRANÇAISE

BARDAGE / TOITURE

COLLAGE ET ÉTANCHÉITÉ COLLES DE CONTACT

3M® - Mastics pour sanitaires

Conservent toutes leurs caractéristiques d'élasticité et d'adhérence sans problème de vieillissement, restent stables face aux agressions extérieures, résistent aux températures élevées jusqu'à 150°C. Ne contiennent pas d'agent corrosif, ne dégagent pas d'odeur.

Référence	Désignation	Coloris	Contenance	Réf. conditionnement	Conditionnement
1 X816615	320	Transparent	310 ml	X816615C	Carton de 12
2 X816616	354	Blanc	310 ml	X816616C	Carton de 12

Temps de formation de peau 20 min. Adapté pour : verre, tuile, céramique, métaux (aluminium, acier, zinc, cuivre), bois vernis et peint, plastique...

Sikasil®-P Marine

Silicone neutre adapté pour la réalisation de joints souples sur différents supports : verre, métaux, bois, céramique... Sans solvant, il est fongicide et offre une excellente résistance aux UV.

Référence	Coloris	Contenance
3 X817744	Blanc	300 ml
X817745	Translucide	300 ml

i Retrouvez toute la gamme collage et étanchéité sur notre site Internet www.easy-mh.com



MASTICS COLLAGE ET ÉTANCHÉITÉ

Sikaflex®-221

Colle-mastic polyuréthane monocomposant, pour l'étanchéité et la finition intérieure. Résiste à l'action prolongée de l'eau (eau de mer, eau calcaire...) et à l'action temporaire des carburants et huiles minérales.

Référence	Coloris	Contenance	Réf. conditionnement	Conditionnement
1 X808566	Blanc	300 ml	X808566C	Carton de 12
X802032	Gris	300 ml	X802032C	Carton de 12

Sikaflex®-521 UV

Colle-mastic hybride polyuréthane monocomposant (sans isocyanate, ni solvant, ni COV, ni silicone, ni PVC), pour l'étanchéité et la finition extérieure. Excellente résistance au vieillissement et aux rayons UV.

Référence	Coloris	Contenance	Réf. conditionnement	Conditionnement
2 X815620	Blanc	300 ml	X815620C	Carton de 12



SÉCURITÉ

EXTINCTEURS SANS GAZ À MOUSSE

Innovation dans le domaine des produits d'extinction portables : le système élastomère F-Exx®.

Contrairement aux systèmes connus dans le domaine des extincteurs et aérosols d'extinction, le système SINGAS F-Exx® ne nécessite aucun gaz ou liquide propulseur.

Ces extincteurs ne contiennent pas de poudre afin d'éviter des dommages collatéraux, comme l'inhalation des nuages de sels d'extinction causés par les extincteurs à poudre ; ils ne sont pas rechargeables mais peuvent être réutilisés et jetés une fois vides dans la poubelle de tri pour plastiques.

Température de stockage : - 20 à 50 °C

Température de fonctionnement : - 20 à 70 °C, sauf pour le Bio (pas d'antigel)

Durée de vie : 5 ans pour le 300 ml et 3 ans pour le 800 ml.

F-Exx® 3.0 F : classe de feu A / F

F-Exx® 8.0 Bio : classe de feu A / B / F

Ils sont tous certifiés selon NF S 61-804 et DIN EN3-7 pour l'utilisation sur des installations électriques jusqu'à 1000 V.

Référence	Désignation	Hauteur	Contenance	Poids	Descriptif
1 X818481	F-Exx® 3.0 F	245 mm	300 ml	0,540 kg	Idéal pour les feux de graisses. Distance du jet 4 m, durée de fonctionnement 35 secondes.
2 X818662	F-Exx® 8.0 Bio	360 mm	800 ml	1,4 kg	Mousse biodégradable, ph neutre pour l'extinction sur une personne. Distance du jet 4,5 m, durée de fonctionnement 15 secondes.



PORTES



POIGNÉES DE PORTES POIGNÉES DE PORTES D'INTÉRIEUR

Référence	Version	Coloris
1 X819834	Avec taquet	Acier
2 X819835	Sans taquet	Acier



POIGNÉES DE PORTES D'ENTRÉE

Poignées françaises

Référence	Cas d'emploi	Coloris	Descriptif
1 X819222S	Ensemble de poignées pour porte d'entrée	Blanc	Plaque de 24 mm
X819223	Ensemble de poignées pour porte d'entrée	Beige	Plaque de 24 mm
2 X819224	Porte fenêtre ou à soufflet	Blanc	Vis M5 x 45 mm
3 X819225	Porte fenêtre ou à soufflet	Beige	Vis M5 x 45 mm
4 X819226	Porte coulissante int.	Blanc	Avec mécanisme. Pose double ou simple gauche
X819227	Porte coulissante int.	Beige	Avec mécanisme. Pose double ou simple gauche
5 X819228	Porte coulissante ext.	Blanc	Sans mécanisme. Pose double gauche
X819229	Porte coulissante ext.	Beige	Sans mécanisme. Pose double gauche



Poignées anglaises

Référence	Version	Coloris	Dimensions
6 X805301	Eurolock	Alu	40 x 150 mm
7 X805275	Eurolock	Noir	40 x 150 mm
8 X817137	Eurolock	Blanc	30 x 210 mm
<i>Pour portes uPVC</i>			
9 X805281	Legge	Noir	40 x 150 mm
10 X805270	Legge	Argent	40 x 150 mm



PORTES



ACCESSOIRES DE PORTES PORTES 1 VANTAIL

Référence	Désignation	Descriptif
1 X819213	Crémone	Réversible droite et gauche
2 X819214	Gâche galet	Sur dormant
3 X819215	Gâche pêne	Sur dormant
4 X820087B	Paumelle mâle et femelle	Zingue blanc
5 X819218	Cache fiche droit	Aluminium. Blanc
6 X819219S	Paumelle avec vis	Blanc
X819220S	Paumelle avec vis	Beige rosé
X819221S	Paumelle avec vis	Noir



PORTES 2 VANTAUX

Référence	Désignation	Version	Descriptif
1 X819202	Crémone	Porte d'entrée	Avec barillet. L 2100 mm. Redécoupable en haut.
2 X819203	Guide de sortie de tringle	Porte d'entrée	Se pose en haut de la crémone
3 X819204	Gâche galet	Porte d'entrée et porte fenêtre	Sur battement
4 X819205	Gâche pêne	2 vantaux	Sur battement
5 X819206	Gâche tringle	Porte d'entrée et porte fenêtre	Sur dormant
6 X819207	Gâche double	Porte d'entrée	Sortie de tringle. Gris. Sur le seuil
7 X819208	Verrou à levier	Porte d'entrée	120 mm
8 X819209	Paire de bouchement	Porte d'entrée	Pour battement. Blanc
9 X819210	Crémone	Porte fenêtre	Oscillo-battant. L 1780 mm
10 X819211	Prolongateur	Porte fenêtre	Sortie de tringle
11 X819212	Prolongateur inverseur	Porte fenêtre	Sortie de tringle



DIVERS

Référence	Désignation	Version	Descriptif
1 X819230	Ensemble de composants	Pour la pose de poignées Séduction	2 douilles M4 x 27 + 2 vis M4 x 50 + 1 carré 7 x 72
2 X819231	Butée	Porte coulissante	Blanc
X819232	Butée	Porte coulissante	Beige





SERRURES DE PORTES SERRURES LEGGE

Référence	Dimensions	Descriptif
X807840	153/102 x 63 x 15 mm	Livrée avec poignées et carré - Pour mobil home Willerby
X817492	152/102 x 63 x 15 mm	Serrure seule pour X805270 (page 18) - X805284

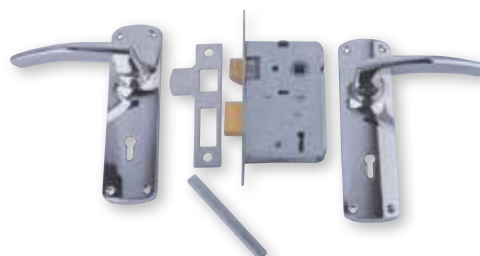

SERRURES EUROLOCK

Référence	Version	Dimensions	Descriptif
1 X805268	Simple	159 x 22 x 1 mm / 106 x 63 x 16 mm	Pêne réversible
2 X813730	3 points	Pour X817137 (page 18)	Pour porte uPVC à charnière plate
3 X813731	3 points	lg. 1843 mm	Pour porte uPVC à charnière invisible

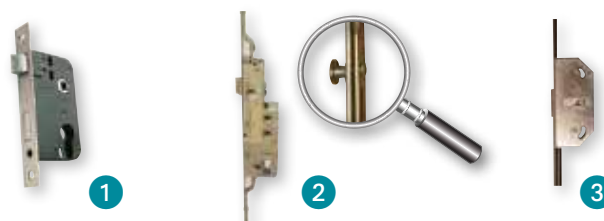

CYLINDRES

Référence	Désignation	Dimensions	Descriptif
1 X805276	Cylindre Eurolock	lg. 30/30 mm	Pour serrure X805268
2 X813732	Cylindre Eurolock	lg. 40/40 mm	Pour serrure X805268
3 X817139	Cylindre Eurolock	lg. 35/50 mm	Nouvelle version
4 X817140	Cylindre Eurolock	lg. 50/50 mm	Nouvelle version
5 X817136	Passé-partout		Pour cylindres Eurolock



SERRURES CARALOC

Référence	Désignation	Coloris	Descriptif
1 X800665	Caraloc 680	Aluminium	Ep. porte 24 mm
X811248	Caraloc 680	Aluminium	Ep. porte 30 mm
2 X805421	Caraloc 700	Aluminium	
X801279	Barillet + 2 clés.		Pour Caraloc



PORTES



SERRURES INTÉRIEURES

ACCESSOIRES DE PORTES RÉSIDENCES TRIGANO

Référence	Désignation	Dimensions	Descriptif
1 X813761	Serrure de porte	105 x 60 mm	Avec condamnation
2 X817474	Bouton verrou		Avec carré + rosace
3 X817475	Poignée de porte		Double, avec carré + rosace



GÂCHES

Référence	Dimensions	Descriptif
1 X810425	55 x 10 mm	Plastique blanc
2 X818997	30 x 6 mm	Coudée, en acier nickelé



BECS DE CANE

En applique. Blanc
 Dimensions : 90 x 50 x 15 mm
 Entraxe : 7,8 / 3,8 mm

Référence	Version	Descriptif
1 X819346	Gauche	
X819345	Droite	
2 X819347	Droite	Avec condamnation
X819348	Gauche	Avec condamnation





CHARNIÈRES DE PORTES

Les mesures sont prises debout ; les largeurs et déports multiples s'entendent en haut puis en bas.

Référence	Dimensions	Coloris	Descriptif
1 X807843	85 x 44 mm	Acier zingué	Gauche, déport 18 mm
2 X807975	85 x 44 mm	Acier zingué	Droite, déport 18 mm
3 X807844	130 x 44 mm	Acier zingué	Triple, réversible, déport 18 mm
4 X807837	92 x 36/34 mm	Alu	Gauche, déport 14/24 mm
5 X807838	92 x 36/34 mm	Alu	Droite, déport 14/24 mm
6 X807752	94 x 45/47 mm	Alu	Gauche, déport 12/17 mm. Type Elbee
7 X807753	94 x 45/47 mm	Alu	Droite, déport 12/17 mm. Type Elbee
8 X813727	94 x 45/47 mm	Blanc	Gauche, déport 12/17 mm. Type Ellbee
X813728	94 x 45/47 mm	Blanc	Droite, déport 12/17 mm. Type Ellbee
9 X810168	94 x 45/47 mm	Marron	Gauche, déport 12/17 mm. Type Elbee
X810169	94 x 45/47 mm	Marron	Droite, déport 12/17 mm. Type Elbee
10 X805283	102 x 40 x 5 mm	Blanc (nylon)	Réversible, entraxes 83/42 mm, nœud Ø 13 mm, ouverture 135°
11 X817123		Blanche	Charnière Flag. Réglable, pour portes uPVC. Type Ellbee
12 X817124			Cache vis pour charnière Flag



ARRÊTS DE PORTES BLOQUE-PORTES

i Les références se terminant par S sont vendues en sachet de 10 pièces.

Référence	Entraxe	Descriptif
1 X816986S	M : 40 / F : 57 mm	Blanc, avec cale amovible
2 X816987S	M : 40 / F : 57 mm	Crème, avec cale amovible
X818917	M : 40 / F : 57 mm	Noir, avec cale amovible
3 X807845S	M : 40 / F : 60 mm	Crème, à ressorts
4 X813098	M : 70 / F : 70 mm	Blanc, type IRM, Louisiane
5 X813099	M : 40 / F : 60 mm	Blanc, type Willerby, BK
6 X806566S	M : 40 / F : 40 mm	Blanc

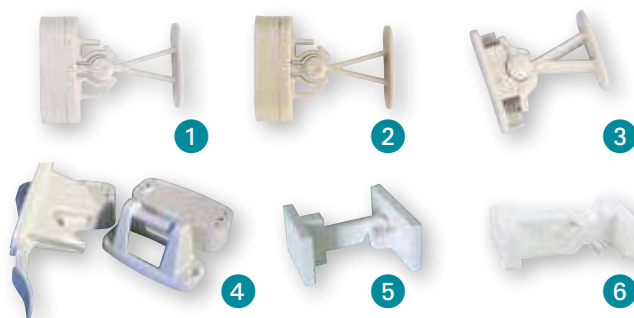

BUTÉES DE PORTE

Référence	Descriptif	Coloris
1 X803892	Caoutchouc, Ø 20 mm	
2 X806864	Ø 30 mm x h 35 mm	Plastique blanc
X819580	Ø 28 mm x h 29 mm, à visser	Plastique blanc
3 X819581	Ø 28 mm x h 29 mm, à visser	Plastique gris



LANTERNEAUX / AÉRATION

LANTERNEAUX

LANTERNEAU ELIXIR

Sans aération permanente, ouverture par manivelle. Avec moustiquaire détachable. Dimensions hors-tout 420 x 420 mm ; coloris blanc
Hauteur 100 mm, pour toit d'épaisseur 10~40 mm

Référence	Désignation	Dim. encastrement
X807075	Lanterneau complet	350 x 350 mm
X807736	Mécanisme d'ouverture	



LANTERNEAU EURO VENT

A aération permanente (220 cm²), ouverture par manivelle.
Avec moustiquaire détachable.
Dimensions hors-tout 420 x 420 mm ; coloris blanc

Référence	Désignation	Dim. encastrement	Descriptif
1 X805362	Lanterneau complet	350 x 350 mm	Hauteur 100 mm
2 X805363	Couvercle seul		
3 X807736	Mécanisme d'ouverture		
4 X809372	Moustiquaire avec buse intérieure		



LANTERNEAU FIXE PM

Translucide, à aération permanente (216 cm²).
Livré avec grille de finition intérieure. Sans moustiquaire

Référence	Désignation	Dimensions
1 X813713	Lanterneau	170 x 170 mm
2 X813714	Moustiquaire	
3 X819388	Grille d'aération	



LANTERNEAUX / AÉRATION



LANTERNEAUX

COUVERCLES DE LANTERNEAUX PERSPEX

Référence	Dimensions	Coloris
1 X807738	300 x 300 mm	Transparent
X807741	350 x 350 mm	Transparent
2 X807742	350 x 450 mm	Fumé
X807743	350 x 450 mm	Transparent

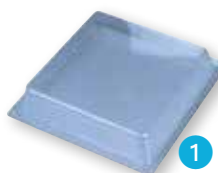

BUSES DE LANTERNEAUX

Référence	Désignation	Dimensions	Coloris
1 X807745	Extérieur	350 x 450 mm	Noir
2 X807739	Intérieur	300 x 300 mm	Blanc
X807744	Intérieur	350 x 450 mm	Blanc

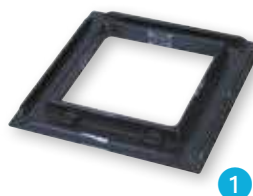

EXTRACTEURS D'AIR

Référence	Dim. encastrement	Dim. hors-tout	Coloris	Débit d'air
1 X819576	Ø 120 mm	Ø 165 mm	Blanc	130 m ³ /h 220 V, 20 W
2 X819839	Ø 100 mm	165 x 155 x 65 mm	Blanc	73 m ³ /h 12 W. Avec kit de montage universel pour mur, fenêtre et plafond



AÉRATEUR DE TOIT



Référence	Dim. encastrement	Dim. hors-tout	Ep. montage	Passage d'air	Coloris	Descriptif
X801904	Ø 110 mm	Ø 190 mm	< 50 mm	16 cm ²	Blanc	Avec moustiquaire

LANTERNEAUX / AÉRATION



GRILLES D'AÉRATION

GRILLES NICOLL

Avec moustiquaire

Référence	Dimensions	Passage d'air	Coloris	Descriptif
1 X819565	Ø 80 mm	25 cm ²	Blanc	Intérieur
2 X819566	Ø 100 mm	23 cm ²	Blanc	Intérieur
X819568	Ø 80 mm	21 cm ²	Blanc	Extérieur
3 X819569	Ø 100 mm	37 cm ²	Blanc	Extérieur
4 X819567	204 x 204 mm		Blanc	A volets mobiles, sans moustiquaire. Pour hotte de cuisine

Nicoll



GRILLES D'AÉRATION POUR PLANCHER

Référence	Dim. encastrement	Passage d'air	Coloris
X819563	100 x 200 mm	60 cm ²	Blanc



GRILLES DE FAÇADE

Se monte à l'extérieur comme à l'intérieur sur portes et fenêtres

Référence	Dimensions	Coloris
1 X819182	295 x 20 x 8 mm	Blanc
X819183	295 x 20 x 8 mm	Beige RAL 1015
X819184	295 x 20 x 8 mm	Noir RAL 9005
2 X819187	400 x 23 x 12 mm	Noir
X819185	400 x 23 x 12 mm	Blanc
X819186	400 x 23 x 12 mm	Beige



ENTRÉES D'AIR

Référence	Désignation	Dimensions	Coloris
1 X819560	Régulateur d'air	Lg 302 mm, entraxe 278 mm	Blanc
2 X819561	Défecteur	Lg 293 mm, entraxe 278 mm	Blanc
3 X819562	Grille plate		Blanc



LANTERNEAUX / AÉRATION



GRILLES D'AÉRATION GRILLES RONDES



Aération permanente : 10 cm² par pièce et 100 cm² par appareil non étanche / autonome



1



2



3



4



5



6



7



8



9



10



11



12

Référence	Dim. encastrement	Dim. hors-tout	Coloris	Descriptif
1 X532201	Ø 30 mm	Ø 38 mm	Crème	Passage d'air 4 cm ² . Traité anti-UV.
2 X801466	Ø 33 mm	Ø 38 mm	Blanc	A clipser sur meubles
X801465	Ø 33 mm	Ø 38 mm	Marron	A clipser sur meubles
3 X5322	Ø 60 mm	Ø 68 mm	Crème	A encastrer
4 X800050	Ø 60 mm	Ø 78 mm	Marron	
5 X801452	Ø 60 mm	Ø 78 mm	Blanc	
6 X805890	Ø 60 mm	Ø 78 mm	Blanc RAL 9003	A encastrer, avec moustiquaire
X805889	Ø 60 mm	Ø 78 mm	Blanc-gris RAL 9002	A encastrer
7 X801454	Ø 60 mm	Ø 78 mm	Blanc	A encastrer
X800051	Ø 60 mm	Ø 78 mm	Marron	A encastrer
8 X801463	Ø 75 mm		Blanc	
X801464	Ø 75 mm		Beige	
X801462	Ø 75 mm		Marron	
9 X921270	Ø 80 mm	Ø 100 mm	Blanc-gris RAL 9002	Peut servir d'évacuation de ventilation ou de hotte aspirante. Passage d'air 30 cm ²
10 X810824	Ø 95 mm	Ø 120 mm	Blanc	Avec moustiquaire, à encastrer. Passage d'air 20 cm ² . Traité anti-UV.
11 X810830	Ø 103 mm		Blanc	Passage d'air 50 cm ² . Traité anti-UV.
12 X819564		Ø 198 mm	Blanc	Avec moustiquaire. passage d'air 200 cm ² . A visser ou coller

LANTERNEAUX / AÉRATION



GRILLES D'AÉRATION GRILLES PLASTIQUE



Référence	Dim. encastrement	Dim. hors-tout	Passage d'air	Coloris	Montage	Partie	Descriptif
1 X807748	157 x 71 mm	170 x 90 mm	55 cm ²	Blanc	en applique	intérieure	
X807749	157 x 71 mm	170 x 90 mm	55 cm ²	Marron	en applique	intérieure	
2 X819420	170 x 35 mm	175 x 41 mm	25 cm ²	Blanc	à encastrer		Sans moustiquaire
3 X921279	210 x 65 mm	230 x 80 mm	35 cm ²	Blanc	en applique	extérieure	
4 X800139	217 x 52 mm	250 x 70 mm	23 cm ²	Blanc	en applique	extérieure	
5 X801480	217 x 52 mm	250 x 70 mm	40 cm ²	Blanc	en applique	intérieure	Avec moustiquaire et obturateur
6 X820012	230 x 52 mm	240 x 70 mm		Marron	en applique	intérieure	Avec obturateur partiel
7 X801482	300 x 80 mm	325 x 105 mm	74 cm ²	Blanc	à encastrer	extérieure	
8 X801481S	300 x 80 mm	325 x 105 mm		Blanc	à encastrer	intérieure	Avec obturateur
9 X801476	300 x 105 mm	330 x 125 mm		Blanc	en applique	extérieure	
10 X920953	334 x 94 mm	370 x 123 mm	170 cm ²	Blanc	à encastrer	extérieure	Avec moustiquaire
11 X800140	340 x 108 mm	365 x 140 mm	200 cm ²	Blanc	en applique	extérieure	Avec moustiquaire
X801491	340 x 108 mm	365 x 140 mm	200 cm ²	Marron	en applique	extérieure	Avec moustiquaire
X801492	340 x 108 mm	365 x 140 mm	200 cm ²	Noir	en applique	extérieure	Avec moustiquaire
12 X801497	340 x 115 mm	365 x 140 mm	250 cm ²	Blanc	à encastrer	extérieure	Avec moustiquaire
X801498	340 x 115 mm	365 x 140 mm	250 cm ²	Noir	à encastrer	extérieure	Avec moustiquaire
13 X812963		340 x 115 mm		Blanc	à encastrer	cache-grille	Pour grille 365x140
X801503		340 x 115 mm		Marron	à encastrer	cache-grille	Pour grille 365x140
X801502		340 x 115 mm		Noir	à encastrer	cache-grille	Pour grille 365x140
14 X801483	355 x 185 mm	385 x 225 mm	255 cm ²	Blanc crème	à encastrer	intérieure	Avec obturateur
X803443	355 x 185 mm	385 x 225 mm	255 cm ²	Blanc	à encastrer	intérieure	Avec obturateur
15 X806838	433 x 77 mm	445 x 90 mm		Blanc	à encastrer	extérieure	Épaisseur 35 mm
16 X819570	350 x 120 mm	376 x 146 mm	250 cm ²	Blanc	à visser	intérieure	Avec moustiquaire

* pour les grilles avec montage en applique la dimension est celle de l'aération

QUINCAILLERIE



Les références se terminant par un S sont vendues en sachet de 10 pièces.



ACCESSOIRES DE MEUBLES FIXATIONS AVEC COUVERCLE

Référence	Dimensions	Coloris	Version
1 X801056S	20 x 20 mm	Blanc	2 trous
X801055S	20 x 20 mm	Marron	2 trous
2 X816962S	21 x 21 x 18 mm	Beige	2 trous
X819587S	21 x 21 x 18 mm	Blanc	2 trous
3 X812858S	43 x 20 mm	Blanc	4 trous
X801060S	43 x 20 mm	Marron	4 trous



INSERTS RONDS

Référence	Dimensions	Coloris	Descriptif
1 X812856S	Ø 26 x 8 mm	Beige	Livré avec cache, entraxe 17 mm
2 X819588	Ø 32 x 8 mm	Blanc	Le cache seul
3 X805895S	Ø 25 x 8 mm	Beige	



ÉQUERRES EN ACIER

Référence	Dimensions	Entraxe	Coloris
1 X810591	24 x 24 x 2 mm		Métal
2 X800113S	30 x 30 x 2 mm	13 mm	Zingué
X812880S	42 x 42 x 2 mm	17,5 mm	Zingué



PATTES D'ASSEMBLAGE

Référence	Dimensions	Entraxe	Descriptif
1 X819585	40 x 40 mm	25 mm, Ø 4,5 mm	En acier zingué
2 X819586	46 x 15 mm	32 mm, Ø 4,5 mm	En acier zingué

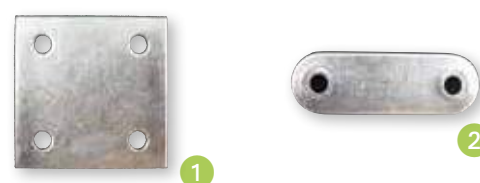



ACCESSOIRES DE MEUBLES TARGETTES LAITON POLI

Référence	Dimensions	Pêne	Descriptif
1 X820280	60 x 25,5 mm	10 mm	
X807851	51 x 37 mm	13 mm	Coloris argenté
2 X806259	51 x 26 mm	15 mm	Pêne coudé
3 X800746	40 x 30 mm	25 mm	
X800747	50 x 30 mm	30 mm	
X800748	50 x 30 mm	45 mm	
4 X800750	55 x 10 mm	17 mm	Montage à droite
5 X800751	55 x 10 mm	35 mm	Montage à droite
X815082	55 x 10 mm	35 mm	Montage à gauche



TAQUET DE MEUBLE

Référence	Descriptif
X819584	Acier nickelé, Ø 5 mm, lg. 165 mm



COMPAS

En acier. Télescopiques, avec platines de fixation d'angle et latérale

Référence	Hauteur	Coloris
X800148	150 mm	Zingué
X800149	200 mm	Zingué
X800916	250 mm	Zingué



LOQUETEAU À ROULEAUX

Référence	Dimensions	Entraxe	Coloris
X800951	35 mm	28 mm	Plastique blanc



LOQUETEAUX MAGNÉTIQUES

Référence	Dimensions	Entraxe	Coloris	Descriptif
1 X805048	Lg. 41 mm		Noir	Tutch Latch
2 X812877	Lg. 46 mm	37 mm	Blanc	Force 4 kg
X800240	Lg. 46 mm	32 mm	Blanc	Force 6 kg





ACCESSOIRES DE MEUBLES CHARNIÈRES

Charnières dégonnables

Référence	Dimensions	Coloris	Descriptif
1 X813007	85 x 60 mm	Nickelé	Ouverture à 95°
2 X814706	120 x 66 mm	Nickelé	Ouverture à 110°

Charnières plates en plastique

Référence	Dimensions	Coloris	
3 X801986	44 x 41 x 2 mm	Blanc	B
X812860	44 x 41 x 3 mm	Marron	B
4 X818991	40 x 40 mm	Gris clair	B
X818992	40 x 40 mm	Noir	B

Charnière plate en acier

Référence	Dimensions	Coloris	Descriptif
5 X801117	67 x 30 x 2 mm	Laiton poli	Spécial plateau de table double

Charnières anglaises à déport

Référence	Dimensions	Déport	Coloris
6 X810637	55 x 65 mm	16 mm	Chromé
7 X801108	51 x 35 mm	8 mm	Doré
8 X812977	51 x 35 mm	8 mm	Doré
X801814	51 x 35 mm	8 mm	Bronze
9 X801815	51 x 25 mm	8 mm	Bronze

Charnière de profil de porte

Référence	Dimensions	Coloris	Version
10 X801135	55 x 45/25 mm	Marron	droite

Charnières de porte

Référence	Dimensions	Descriptif
11 X810805	40 x 75 mm	Porte droite
12 X807804	40 x 70 mm	Porte gauche



COULISSES DE TIROIR

Laqué époxy, avec galets nylon. Capacité de charge de 25 kg par paire.
Vendu par paire

Référence	Dimensions	Coloris	Descriptif
1 X806829	450 x 86 mm	Beige	Avec côtés, lg. extension 363 mm
2 X806390	Lg. 400 mm	Blanc crème	



QUINCAILLERIE



ACCESSOIRES DE MEUBLES CONSOLES PLIANTES

Référence	Dimensions	Coloris	Matière
X801091	400 x 150 x 40 mm	Blanc	Acier laqué époxy



RÉDUCTION DU BRUIT

Référence	Désignation	Dimensions	Coloris	Matière
1 X816631	Patins adhésifs	Ø 11 mm	Transparent	Caoutchouc
<i>La plaque de 72 pièces, sous blister</i>				
2 X819592S	4 Patins de meuble	Ø 13 mm	Blanc	



POIGNÉE

Référence	Désignation	Dimensions	Entraxe
X819582	Poignée inox mat	392 x 35 mm	352 mm



DIVERS

PONTETS D'ARRIMAGE

Référence	Dim. intérieures	Entraxe	Matière	
1 X801096	32 x 7 mm	58 mm	Aluminium	B
2 X801094	42 x 12 mm	70 mm	Acier noir (Delrin)	B
3 X801097	18 x 12 mm	39 mm	Plastique marron	B
X815328	23 x 14 mm	44 mm	Plastique marron (de table)	B



ACCESSOIRE DE PORTES COULISSANTES

Référence	Désignation	Dimensions	Descriptif
X800869	Guide de porte	140 x 30 x 28 mm	Plastique noir, à fixer au plancher



QUINCAILLERIE



ACCESSOIRES DE RIDEAUX RAIL EN C

Référence	Dimensions	Matière
X815255	15 x 8 mm, lg. 3 m	Plastique blanc





ARRÊT DE RAILS

Référence	Cas d'emploi	Matière
X800884	Rail en C	Nylon 



SUPPORTS DE RAILS

Référence	Montage	Cas d'emploi	Matière	Dimensions
1 X812867	Sur paroi	Rails en I	Plastique	13 x 22 mm 
2 X800877	Au plafond	Rails en I et C	Zingué	29 x 20 mm 
X812809	Au plafond	Rails en I et C	Nylon	29 x 20 mm



1



2

GLISSEURS

En nylon. Dimensions de l'œil : Ø 5 mm

Référence	Dimensions	Cas d'emploi
1 X800883	h.15 mm	Rail en C 
2 X810001	h. 15 mm	Rail en C (aluminium) 
3 X812866	h. 26 mm	Rail en I 



1



2



3

Accessoires glisseurs

Référence	Désignation	Cas d'emploi
4 X800158	Agrafe plastique	Pour glisseurs nylon
5 X800885	Pincette plastique	Pour glisseurs



4



5

CURSEUR NYLON

En skin pack, le conditionnement est de 25 pièces

Référence	Cas d'emploi	Conditionnement
X816440S	Furniglyde	Sachet de 100 



QUINCAILLERIE



ACCESSOIRES DE RIDEAUX TRINGLERIE

Tringlerie ronde

Référence	Désignation	Dimensions	
1 X812961	Support blanc	20 x 28 mm	B
2 X801101	Support blanc	37 x 37 mm	B
3 X801099	Support blanc	Ø 16 x 50 mm	B
X801100	Support chromé	Ø 16 x 50 mm	
4 X801102	Tube blanc	Lg. 2 m	

Tringlerie ovale

Référence	Désignation	Dimensions
5 X813808	Support chromé	20 x 34 mm
X813809	Tube chromé	15 x 30 mm, lg. 3 m

Tringlerie plate

Référence	Désignation	Descriptif
6 X800894	Support de tringle	Pour tringle plate 12 x 2 mm
7 X819579	Tringle plate alu	12 x 2 mm, lg. 5 m



PITON

Référence	Dimensions	Matière	
X800871	Ø 2,5 x 10 mm	Plastifié blanc	B



CROCHET

Référence	Dimensions	Matière	
X800872	Ø 2,5 x 10 mm	Plastifié blanc	B



AGRAFES

En plastique blanc.
Vendu en sachet de 100 pièces.

Référence	Descriptif	
1 X800887		
2 X800886S	Version mini	
3 X800891	Pour rideau de douche	B



QUINCAILLERIE



DIVERS

MIROIRS ACRYLIQUE

Remplace un miroir cassé avec deux avantages principaux : poids réduit et résistance accrue. parfaitement adaptable : découpage à la scie sauteuse (lame métal ou spécial plexiglas). Livré sous film thermorétractable avec pastilles adhésives pour la fixation et notice de montage.

Composition : feuille acrylique épaisseur 3 mm recouvrant un film coloris argent.
Autres dimensions disponibles sur demande

Référence	Dimensions	Poids
X817399	400 x 300 mm	0,5 kg
X817400	1100 x 650 mm	2,7 kg
X820776	200 x 250 mm	0,18 kg



TAQUETS DE MIROIRS

Référence	Descriptif
1 X810678	Plastique chromé 
2 X30479800	Plastique transparent
3 X810213	Laiton chromé, Ø 16 mm
4 X806825	Epoxy blanc, Ø 20 mm
5 X819583	Zamak, Ø 11 mm



PORTE-MANTEAUX

Référence	Dimensions	Coloris
X819577	79 x 56 mm	Nickelé mat



SUPPORT TABLETTE

Référence	Dimensions	Descriptif
X819591	59 x 27 x 65 mm	Alu, pour serrage de 4 à 23 mm



FIXE-BALAI

Référence	Descriptif
X806842	Zingué à ressorts et rouleaux caoutchouc, pour manche Ø 35 mm 



QUINCAILLERIE

MATÉRIEL DE FIXATION VISSERIE



Toutes les références se terminant par un S sont vendues par sachet de 100 pièces ou cas contraire indiqué ; sous skin pack le conditionnement est de 25 pièces

Vis à tôle

Référence	Dimensions	Descriptif	Matière
X810781S	2,84 x 15,9 mm	tête fraisée bombée	Inox
X810783S	3,5 x 25,4 mm	tête fraisée bombée	Inox
X810785S	3,5 x 31,7 mm	tête fraisée bombée	Zinguée
X810797S	4,3 x 25 mm	tête fraisée plate	Zinguée
X810787S	3,94 x 19 mm	tête ronde bombée	Inox
X810791S	4,85 x 25,4 mm	tête ronde bombée	Inox
X810793S	4,8 x 15 mm	tête ronde bombée	Zinguée noir

Vis autotaraudeuse

Référence	Dimensions	Descriptif	Matière
X812603S	3,5 x 25 mm	tête fraisée et réduite	Zinguée
X819750	3,9 x 16 mm	tête fraisée plate	Zinguée
X816196S	3,9 x 25 mm	tête fraisée plate	Zinguée
X810795S	4,3 x 24 mm	tête fraisée plate	Zinguée noir
X813688S	4,3 x 32 mm	tête fraisée plate	Zinguée noir
X813689S	4,3 x 45 mm	tête fraisée plate	Zinguée noir

Vis à bois & agglo

Référence	Dimensions	Descriptif	Matière
X810789S	4 x 30 mm	tête ronde plate	Zinguée
X813690S	5 x 60 mm	tête ronde plate	Zinguée
X810777S	4 x 30 mm	tête fraisée percée	Zinguée
X810779S	4 x 50 mm	tête fraisée percée	Zinguée

Vis pour accessoires de fenêtres

Référence	Dimensions	Descriptif	Matière
X802798S	3,5 x 14 mm	tête ronde bombée	Inox
X805356	2,5 x 6,5 mm	tête ronde bombée	Zinguée
X810381S	3,5 x 14 mm	tête ronde bombée	Inox

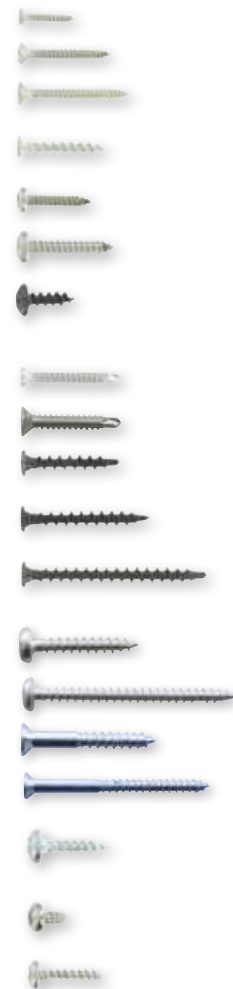

DUAL LOCK

Système de fixation (velcro) performant et durable, facile à monter et démontable à volonté. Base adhésive acrylique puissante et système d'accroche auto-agrippant avec picots en forme de champignons garantissant une performance jusqu'à 12 fois supérieure à un velcro traditionnel.

Référence	Dimensions	Coloris	Conditionnement
X817529	25,4 mm	Noir	Rouleau de 2,5 m



Idéal pour la fixation des cadres intérieurs de lanterneaux

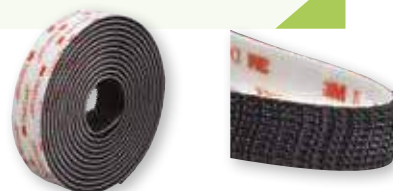

CLIPS FASTMOUNT



Plus besoin de perceuse !

Référence	Désignation	Coloris	Cas d'emploi	Descriptif
1 X818993	Ensemble de 2 clips mâle et femelle	Gris	Pour des panneaux de 6 mm ou nid d'abeille	Livré avec 2 vis cruciformes.
2 X818994	Clip mâle	Blanc	Pour des panneaux de 5 à 9 mm	Montage en insert 5 kg
X818995	Clip mâle	Noir	Pour des panneaux de 9 à 12 mm	Montage en insert 10 kg
3 X818996	Clip femelle	Blanc	Compatible avec X818994 et X818995	Montage en applique par vissage
4 X819418	Clip femelle	Marron	Compatible avec X818994 et X818995	Montage à 90° par vissage



EQUIPEMENT EXTÉRIEUR

CALAGE ET ARRIMAGE

ACCESSOIRES DE TIRAGE POUR MOBIL-HOME

Référence	Désignation	Descriptif
1 X807907	Roue Jockey	Coloris noir
2 X807723	Roulette	Pour roue Jockey X807907 Ø 160 mm
3 X805375	Tendeur	Très résistant, acier galvanisé Ø 12 mm, crochet à chaque extrémité, longueur 120 mm
4 X820655	Manille	Acier galvanisé 6 mm
X807949	Manille	Acier galvanisé 10 mm
5 X805377	Chaîne galvanisée	Ø 6 mm, résistance à la rupture > 1.500 kg. Vendue au mètre



STABILISATION

Référence	Désignation	Hauteur	Descriptif
1 X807970	Vérin	460 mm	Montage réversible, support largeur 200 mm. S'ouvre vers l'intérieur
X807725	Vérin	610 mm	Montage réversible, support largeur 200 mm. S'ouvre vers l'intérieur
2 X807947	Chandelle 2 T	270 ~ 395 mm	Acier zingué avec boulon de serrage
X807948	Chandelle 2 T	380 ~ 540 mm	Acier zingué, base large, avec boulon de serrage
3 X817111	Chandelle 16 T	245 ~ 405 mm	Acier zingué, base large, résistance élevée
4 X817112	Piquet cornière	760 mm	Acier galvanisé
5 X820654	Vis d'arrimage	535 mm	Acier galvanisé
6 X30604900	Vilebrequin	520 mm	Côte sur plat : 19 mm

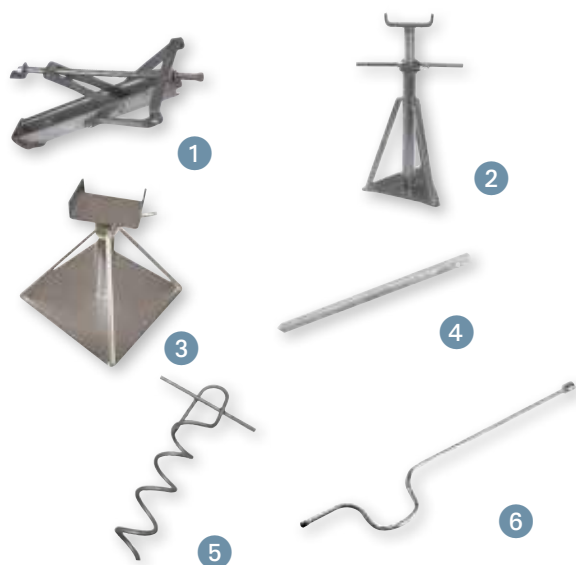

NIVEAUX À BULLES

Référence	Dimensions	Descriptif
1 X814249	100 x 46 x 21 mm	Fixation aimantée
2 X831021	59 x 44 x 19 mm	Fixation par vis (entraxe 25 mm)



EQUIPEMENT EXTÉRIEUR

ROUES

ROUES COMPLÈTES

Montées avec pneu et chambre à air. Sans roulement

Référence	Désignation	Charge maxi	Descriptif
1 X806580	Roue complète	1700 kg	Pneu 5.00 x 8, ø jante 240 mm, pneu 450 mm. 6 PLY. Sans roulements.
X806581	Roue complète	2100 kg	Pneu 6.00 x 9, ø jante 260mm, pneu 540 mm. 6 PLY. Sans roulements
X818505	Roue complète	1300 kg	5.00 x 8 - 8PR pour jante à moyeu 3.00 - 8 ARB 35 x 68
X818506	Roue complète	1700 g	5.00 x 8 - 10PR sur jante à moyeu 3.00 - 8 ARB 35 x 68
X818507	Roue complète	1300 kg	6.00 x 9 - 6PR sur jante à moyeu 4.00 - 9 ARB 35 x 68
X818508	Roue complète	1700 kg	6.00 x 9 - 10PR sur jante à moyeu 4.00 - 9 ARB 35 x 68
2 X807728	Chambre à air		5.00 x 8 pour roue X806580
X807729	Chambre à air		6.00 x 9 pour roue X806581
3 X807727	Pneu		6.00 x 9 6 ply + chambre à air pour X806581



ROULEMENTS

Diamètre extérieur 62 mm. Pour roues X806580 et X806581.
Vendus par paire

Référence	Descriptif
X806576	Roulement Ø 30 mm
X806577	Roulement Ø 32 mm
X806578	Roulement Ø 35 mm
X806579	Roulement Ø 40 mm



ATTELAGE ET ESSIEUX

TÊTE D'ATTELAGE

Référence	Désignation	Dimensions	Version	Descriptif
1 X812486	Tête d'attelage	50 mm		Entraxe H: 75 / V: 85 mm
2 X820648	Tête d'attelage Peak, non freinée	50 mm	Galvanisé	Triangulaire, avec poignée, et 4 trous de fixation pour roue jockey
3 X820649	Tête d'attelage Boson, non freinée	50 mm	Peinte	Triangulaire, avec poignée et 4 trous de fixation pour roue jockey

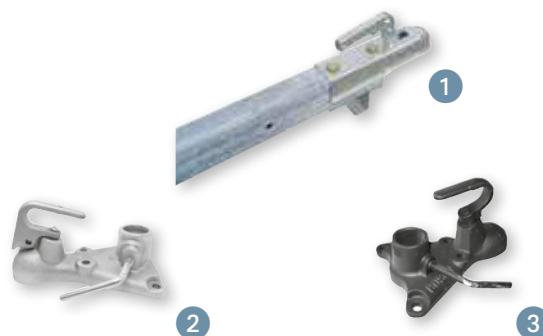

ACCESSOIRES POUR TÊTE D'ATTELAGE

Référence	Désignation	Dimensions	Version
1 X820651	Flèche type A en acier brut	L 2070 x l 1828 mm	Non peinte
Pour tête d'attelage X820648. Kit d'installation vendu séparément X820650			
2 X820652	Timon de remorquage	Section 60 x 60 mm Longueur 1,4 m	Non peint
Pour X820649			
X820653	Timon de remorquage	Section 70 x 70 mm Longueur 1,4 m	Non peint
Pour X820648			
3 X820650	Kit visserie		
Pour X820648. Jeu de 4 écrous + rondelles + vis			



EQUIPEMENT EXTÉRIEUR

MARCHEPIEDS

MARCHEPIED MÉTAL / 2 MARCHES

Référence	Dimensions	Descriptif
1 X816229	424 x 634 x 330 mm	Métal laqué, avec tapis antidérapant. Charge maxi 150 kg.
2 X816230	Ø 80 mm	Embases plastique pour stabiliser le marchepied X816229. Par 4
3 X816690	173 x 45 x 25 mm	Eclairage avec détecteur de mouvement, pour marchepied X816229



MARCHEPIED PLASTIQUE

Référence	Dimensions	Coloris	Charge maxi
X817815	415 x 275 x 250 mm	Gris / noir	150 kg

Version pliable permettant un rangement facile dans une soude (hauteur replié 84 mm)
Charge maxi 150 kg



AMÉNAGEMENT EXTÉRIEUR

GARAGE SYSTEM

Rangements modulaires en barres aluminium et bacs plastique. Barres à hauteur réglable et recoupables selon spécificités.

Référence	Désignation	Dimensions	Descriptif	Poids
1 X815945	Garage System Standard	645 x 410 x 1430~1460 mm	Structure de départ permettant la création de 3 espaces de rangement.	3 kg
2 X815946	Garage System Upgrade	620 x 410 x 1430~1460 mm	Structure permettant l'ajout de 3 espaces de rangement complémentaires	3 kg
3 X815947	Garage Box (par 3)	590 x 390 x 210 mm	Bacs pliables équipés de crochets pour éviter glissement ou chute	2 kg



EQUIPEMENT EXTÉRIEUR



ACCESSOIRES POUR LE CAMPING FIXATIONS BÂCHES

Référence	Désignation	Dimensions	Descriptif
1 X484316	Tourniquet GM 1/4 de tour	Lg 30 mm, entraxe 23 mm	Laiton jaune avec œillet. Vendu à l'unité. En Skin pack, quantité 5
2 X820645	Tourniquet TITAN 1/4 de tour	Lg 40 mm, entraxe 28 mm	Laiton Nickelé avec œillet. Skin pack de 10
3 X447207B	Attache sandow	Ø 38 mm	En plastique, coloris gris/noir. Skin pack de 10
4 X820640	Poulie à gorge	Ø 20 mm	En plastique noir. Skin pack de 10
5 X820679	Câble sandow	Ø 5 mm	Blanc. Vendu au mètre

Oeillets

Référence	Matière	Descriptif
6 X808147		Avec outils à sertir. Ø 18 mm. Coque de 25
7 X484307B	Plastique	Ø 12 mm pour bâche. Skin pack de 10



HOUSSES DE PROTECTION

En polyester gris, 170 deniers d'épaisseur.
Avec élastiques à l'avant et à l'arrière pour serrer la housse.

Référence	Désignation	Dimensions	Descriptif
1 X818493	Pour moto	230 x 100 x 125 cm	Avec sangle pour fermer la housse en dessous
X818494	Pour scooter	188 x 102 x 115 cm	Avec sangle pour fermer la housse en dessous
2 X818495	Pour vélo	196 x 77 x 89 cm	Avec velcros pour fermer la housse en dessous



PLATEAU DE PROTECTION

Protège votre sol des salissures de vos chaussures : boue, eau, sable...
Idéal pour les animaux : évite les projections.
Surface antidérapante, 2 poignées de portage. Entretien facile.

Référence	Dimensions
X818491	75 x 37 x 3 cm





ECLAIRAGE INTÉRIEUR SPOTS SUR PIED

Avec interrupteur (sur la base)



A LED

Référence	Type	Flux	Eclairage	Puissance	Tension	Coloris	Dim. hors-tout	Descriptif
1 X814561	6 SMD_5050	-	-	1,5 W	9~15 V	Gris	72 x 90/106 mm	
2 X815807	6 power-LED	96 lm	WW	1,5 W	10,5~16,5 V	Chromé	56 x 211 mm	
3 X815808	6 power-LED	96 lm	WW	1,5 W	10,5~16,5 V	Chromé	50 x 50 x 137 mm	
4 X815809	6 power-LED	96 lm	WW	1,5 W	10,5~16,5 V	Chromé	50 x 50 x 96 mm	
5 X815823	9 LED Ø 5 mm	18 lm	-	0,5 W	10~14,4 V	Chromé	Ø 50 x 150 mm	Flexible lg. 100 mm
X816793	1 power-LED	-	-	1 W	10~14 V	Chromé	Ø 60 x 225 mm	Flexible lg. 150 mm
6 X815824	21 SMD_3528	90 lm	WW	1,4 W	10~15,2 V	Chromé	Ø 50 x 143 mm	Flexible lg. 100 mm
7 X816836	1 Power-LED	80 lm	WW	1 W	12 V	Acier brossé	Ø 57 x 95 mm	

*CW : Blanc froid (teinte bleu/rose), NW : blanc neutre (équivalent à la lumière du jour), WW : blanc chaud (teinte jaune, équivalente aux lampes halogènes)



Halogène

Avec tête orientable, lampe de type G4

Référence	Puissance	Coloris	Dimensions	Descriptif
8 X815873	10 W	Blanc	Ø 90 x 60 mm	Embase pivotante
X815874	10 W	Gris	Ø 90 x 60 mm	Embase pivotante
9 X809120	10 W	Chromé mat	Ø 50 x 97 mm	
10 X814558	15 W	Chromé mat	Ø 86 x 112 mm	
11 X815872	10 W	Satin	Ø 56 x 211 mm	

ECLAIRAGE



ECLAIRAGE INTÉRIEUR RÉGLETTES À LED

Sauf indication contraire ces réglettes disposent d'un interrupteur en façade



Référence	Type	Flux	Eclairage	Puissance	Tension	Coloris	Dim. hors-tout	Descriptif
1 X816295	48 LED Ø 5 mm	240 lm	NW	2,4 W	6~17 V	aluminium	290 x 30 x 35 mm	Pivote sur 360°. Etanche classe IP51
X815324	112 LED Ø 5 mm	225 lm	-	5,6 W		aluminium	566 x 34 x 37 mm	Pivote sur 360°. Etanche classe IP51
2 X814562	18 SMD_5630	126 lm	-	2 W	10~30 V	gris métal	390 x 50 x 40 mm	Base aluminium et diffuseur en polycarbonate
3 X815791	1 module 6	100 lm	WW	1,7 W	10,5~15 V	transparent	312 x 26 x 10 mm	
4 X815792	1 module 12	200 lm	WW	3,4 W	10,5~15 V	gris	540 x 60 x 18 mm	
5 X815793	1 module 12	200 lm	WW	3,4 W	10,5~15 V	gris	570 x 31 x 12 mm	
6 X815794	24 SMD_5050	240 lm	WW	5,6 W	10~15,2 V	miroir/opalin	485 x 41 x 10 mm	
7 X815795	24 SMD_3528	96 lm	WW	1,6 W	10~15,2 V	miroir/opalin	265 x 30 x 6 mm	
8 X816698	30 SMD_5050	225 lm	NW	6 W	12 V	aluminium	500 x 35 x 5 mm	avec interrupteur tactile
9 X816776	20 LED	260 lm	CW	2,4 W	12 V	aluminium	355 x Ø 12 mm	
X816775	20 LED	260 lm	CW	2,4 W	12 V	aluminium	577 x Ø 12 mm	
10 X816846	12 LED	250 lm	WW	4,2 W	10~16,5 V	gris	510 x 26 x 10 mm	
11 X817288	60 SMD_3528	480 lm	WW	4 W	12 V	gris	440 x 62 x 33 mm	Diffuseur opaque
X817287	60 SMD_3528	480 lm	WW	4 W	12 V	blanc	440 x 62 x 33 mm	Diffuseur opaque
12 X817807	84 SMD	450 lm	WW	6 W	12 V	blanc	420 x 15 x 19 mm	
13 X817808	84 SMD	450 lm	WW	6 W	12 V	blanc	420 x 15 x 19 mm	Sans interrupteur
14 X818722	15 LED Osram	750 lm	CW	6 W	12 - 24 V	blanc	330 x 300 x 10 mm	Etanche IP69K
15 X818721	12 LED Osram	600 lm	CW	5,5 W	12 - 24 V	blanc	330 x 300 x 10 mm	Avec interrupteur

*CW : Blanc froid (teinte bleu/rose), NW : blanc neutre (équivalent à la lumière du jour), WW : blanc chaud (teinte jaune, équivalente aux lampes halogènes)

TUBES

Référence	Dimensions	Type	Culot	Puissance
1 X807339	Ø 25 x 284 mm	clair	S15s	60 W

Tubes LED

Blanc chaud. Non dimmable

Référence	Dimensions	Puissance
2 X820691	221 mm	3,5 W (équivalent 30 W)
X820692	284 mm	5,5 W (équivalent 50 W)



ECLAIRAGE

ECLAIRAGE INTÉRIEUR SPOTS ENCASTRABLES



Livré sans ampoule.
Dimensions : Ø 65 x 130 mm

Référence	Désignation	Descriptif
1 X818531	Spot orientable 230 V	Blanc
<i>Résidences Trigano de 2014 à 2015</i>		
X818532	Spot orientable 230 V	Flux : 430 lm / 4000 K Ø 50 x 55 mm
<i>Résidences Trigano 2016</i>		
2 X819329	Ampoule LED GU10 - 5 W	
<i>Pour spots X818531 et X818532</i>		

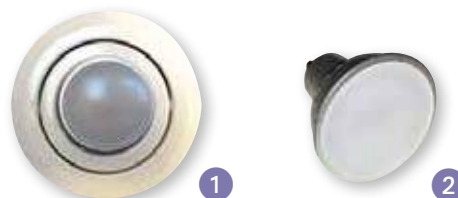

PLAFONNIERS



Référence	Désignation	Dimensions	Coloris	Ampoules	Descriptif
1 X816873	Plafonnier	Ø 125 x 51 mm	Blanc	A LED 6 W	Flux : 480 lm / 6000 K
2 X820683	Plafonnier	Ø 255 x 75 mm	Base métal effet chromé	E27 ES, 60 W	Livré sans ampoule
3 X820684	Plafonnier	Base Ø 95 mm	Blanc. Base plastique	E27 ES, 60 W	Protecteur verre opaque. Type Atlas
4 X820685	Applicque murale	305 x 105 mm	Blanc	E27 ES, 60W	Protecteur verre opaque



Pour salle de bains

Référence	Désignation	Dimensions	Ampoules	Descriptif
5 X820681	Plafonnier IP44	Ø 230 mm	E27 ES, 60 W	Protecteur verre. Ampoule non incluse
6 X820682	Plafonnier IP65	Ø 300 mm	E27 ES, 100 W	Ampoule non incluse.
7 X817166	Plafonnier IP21	Ø 235 mm	E27 60 W	Coloris blanc. Ampoule non incluse.
8 X817167	Réglette	440 x 70 mm	S15s 60 W	Pour salle de bains zone 3, avec 2 prises rasoir, diffuseur opaque et interrupteur à corde.

GUIRLANDES À LED 12 V

Très facile à poser, ces guirlandes sont isolées par un revêtement époxy et disposent d'une base autocollante. Recoupées à longueur, il suffit ensuite de les câbler sur les points de soudure pour raccorder au circuit électrique. Vendues au rouleau, longueur 5 mètres. 60 LED SMD 3528 par mètre
Plage d'alimentation : 10~15,2 V

Référence	Désignation	Coloris	Flux	Puissance
X815727	SMD_3528	Blanc chaud	240 lm/m	3,2 W / m
X819071	SMD_3528	Blanc neutre	240 lm/m	3,2 W / m

+
Étanche classe IP67 : idéale pour l'utilisation en extérieur (stores, marche pied...)



ECLAIRAGE

ECLAIRAGE EXTÉRIEUR

ECLAIREUR 170 X 115 MM

Référence	Coloris	Ampoules	Tension
X803259	Blanc	E14 25 W	230 V



ECLAIREUR WW 1010

Avec interrupteur, conforme aux normes CE et GF, traités anti-UV. Livré sans ampoule. Dimensions 250 x 103 x 22 mm, montage encastré.

Référence	Coloris	Ampoules	Tension
X820241	Blanc Fiat 210 (blanc/gris)	E14 40 W	230 V



ECLAIREUR 190 X 115 MM

En aluminium et polycarbonate. IP65
Lampe non incluse

Référence	Coloris	Ampoules	Tension
X820690	Blanc	E14 ES, 40 W	230 V



ECLAIREURS RONDS

Référence	Dimensions	Ampoules	Descriptif
1 X817168	Ø 215 mm	E 27, 60 W	Diffuseur polycarbonate. IP44
2 X817476	Ø 265 mm	E 27, 60 W	Avec lampe 10 W



ECLAIREURS RECTANGULAIRES

Classe IP44

Référence	Dimensions	Coloris	Ampoules	Descriptif
1 X820689	280 x 160 mm	Blanc	E27, 60 W	Polycarbonate et verre. Lampe non inclus
2 X820687	250 x 230 mm	Inox	E27, 60 W	Polycarbonate Avec détecteur de mouvement. Lampe non inclus
3 X820688	230 x 260 mm	Chrome brossé	E27, 60 W	





PRISES ET INTERRUPTEURS

PRISES

Référence	Désignation	Descriptif
1 X807721	Adaptateur	Mâle : UK / Fem.: FR
2 X807237	Adaptateur	Mâle : FR / Fem.: UK
3 X809083	Fiche	UK, avec fusible 13 A
4 X817117	Prise 230 V	Simple, terre Schuko, coloris blanc
5 X817118	Prise 230 V	Double, terre Schuko, coloris blanc
6 X820695	Prise 230 V	Double, terre Schuko, coloris crème
7 X817113	Fond de prise	Simple, profondeur 25 mm, coloris blanc
X817197	Fond de prise	Simple, profondeur 35 mm, coloris blanc
X817138	Fond de prise	Double, profondeur 25 mm, coloris blanc
X817196	Fond de prise	Double, profondeur 35 mm, coloris blanc



INTERRUPTEURS

Référence	Désignation	Descriptif
1 X817114	Interrupteur	Simple, dim. 86 x 86 x 11 mm. Coloris blanc
2 X807324	Interrupteur	Simple, dim. 86 x 86 x 11 mm. Coloris crème
3 X817115	Interrupteur	Double, dim. 86 x 86 x 11 mm. Coloris blanc
4 X817116	Interrupteur	Triple, dim. 86 x 86 x 11 mm. Coloris blanc
5 X807312	Interrupteur	À corde, dim. 62 x 62 x 53 mm. Coloris crème
6 X807341	Interrupteur	À corde, dim. Ø 82 x 35 mm. Coloris blanc
X807323	Corde seule	Pour interrupteurs X807312 et X807341



PRISES VIMAR

Les références de la gamme VIMAR se terminant par S sont livrées avec le support sans vis (entraxe 71 mm) + le cadre de finition (gris ou blanc).

Référence	Désignation	Version	Descriptif	Coloris
1 X820798S	Prise française	Simple	2P+T, 16A	Cadre gris
X820799S	Prise française	Simple	2P+T, 16A	Cadre blanc
X820804S	Prise française	Double	2P+T, 16A	Cadre gris
X820805S	Prise française	Double	2P+T, 16A	Cadre blanc
2 X820802S	Prise allemande	Simple	2P+T, 16A	Cadre gris
X820803S	Prise allemande	Simple	2P+T, 16A	Cadre blanc
X820800S	Prise TV - RD - SAT	Simple		Cadre gris
3 X820801S	Prise TV - RD - SAT	Simple		Cadre blanc
X820806S	Prise USB	Simple	5V - 1,5A	Cadre gris
X820807S	Prise USB	Simple	5V - 1,5A	Cadre blanc

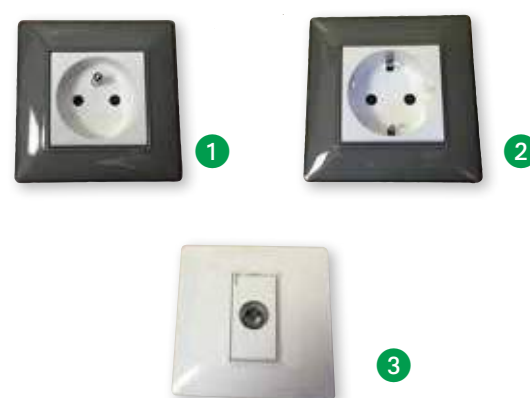

INTERRUPTEURS VA-ET-VIENT VIMAR

Référence	Version	Coloris
1 X820796S	Simple	Cadre gris
X820797S	Simple	Cadre blanc
X820794S	Double	Cadre gris
X820795S	Double	Cadre blanc





PRISES ET INTERRUPTEURS ACCESSOIRES VIMAR

Référence	Désignation	Dimensions	Descriptif
1 X820791	Boîte encastrable	Ø 60 mm. Profondeur 48 mm	Pour cloison sèche
2 X820778	Boîte en saillie	L 90 x H 82 x P 43,5 mm	

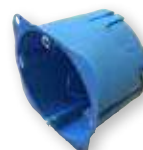

1



2

PRISES EXTÉRIEURES ADAPTATEURS

Référence	Raccord(s)	
1 X803157	Mâle: CEE 17 / Fem.: FR (2P+T)	⚡
2 X817365	Mâle: CEE 17 / Fem.: Schuko	⚡
3 X803154	Mâle: CEE 17 / Fem.: Schuko	⚡
4 X817366	Mâle: CEE 17 / Fem.: Schuko + IT	⚡
5 X803182	Fem.: CEE 17 + Schuko	⚡
6 X803155	Mâle: CEE 7/7* / Fem.: CEE 17	⚡

* la fiche CEE 7/7 dispose de 2 terres : française et Schuko



1



2



3



4



5



6

ADAPTATEURS-RALLONGES

Référence	Longueur	Raccord(s)	Fusible	
1 X803330	60 cm	Mâle: CEE 17 / Fem.: Schuko	16 A	⚡
X803331	60 cm	Mâle: CEE 17 / Fem.: FR (2P+T)	16 A	⚡
2 X818047	50 cm	Mâle: CEE 7/7* / Fem.: CEE 17	16 A	⚡
3 X814189	150 cm	Mâle: CEE 7/7* / Fem.: CEE 17		
4 X806527	16 cm	Mâle: Anglais / Fem.: FR (2P+T)		
5 X807912	15 cm	Mâle: Anglais / Fem.: CEE 17		
6 X807913	16 cm	Mâle: Suisse / Fem.: CEE 17		
7 X818556	15 cm	Mâle: CEE 17 / Fem.: PowerShell (IP67) FR 16 A		
8 X818428	10 m	Rallonge multiprises Schuko socle IP44		

* la fiche CEE 7/7 dispose de 2 terres : française et Schuko



1



2



3



4



5



6



7



8

MULTIPRISES

Référence	Dimensions	Raccord(s)	
1 X817363	210 x 185 x 50 mm	Mâle: CEE 17 / Fem.: 2x CEE 17	⚡
2 X817364	227 x 220 x 50 mm	Mâle: CEE 17 / Fem.: 3x CEE 17	⚡



1



2



ELECTRICITÉ

DISJONCTEUR DIVISIONNAIRE

Référence	Désignation	Tension
X819140	16 A - 4,5 kA	230 V



RONDELLE D'OBTURATION

Référence	Matière	Descriptif
X819417	Mousse grise	Ø 28 mm



PROFILS GOULOTTE

Permettent de passer les câbles. Base livrée avec son couvercle.

Référence	Dimensions	Coloris
① X805425	22 x 12 mm, lg. 2 m	Blanc
② X810601	40 x 25 mm, lg. 3 m	Blanc
③ X815267	27 x 17 mm, lg. 2,5 m	Ton bois
X819419	27 x 17 mm, lg. 2,5 m	Marron RAL 8024



CONNECTEURS WAGO

Bornes de jonction pour la connexion de fils rigides et semi rigides (section 0,08 à 2,5 mm²) et souples (section 0,08 à 4 mm²).
Point de test sur chaque borne pour vérifier la présence de tension sans perturber le câblage.
Conditionnement : par sachet de 50

Référence	Dimensions	Version
① X819812S	20,5 x 12,4 x 14,5 mm	2 fils
② X819813S	20,5 x 17 x 14,5 mm	3 fils
③ X819814S	20,5 x 26,6 x 14,5 mm	5 fils

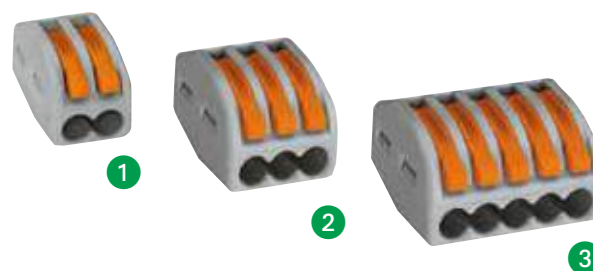



CONNECTIQUE FICHES SATELLITE



Les références terminant par P sont vendues par boîte de 20 pièces et bénéficient d'un tarif préférentiel.

Référence	Désignation	Descriptif	
1 X922422P	Fiche F	Ø 5,5 mm, métal	B
2 X818458	Fiche F coudée	(se monte après la fiche F)	B
3 X812429	Raccord rapide	(se monte après la fiche F)	
4 X921999P	Adaptateur	Métal	B
5 X815039	Adaptateur	Sur fiche coaxiale mâle Ø 9 mm (NF)	B
6 X815040	Adaptateur	Sur fiche coaxiale femelle Ø 9 mm (NF)	B



FICHES COAXIALES

Référence	Version	Connectique	
1 X818449	Droite	Mâle Ø 9 mm (NF)	B
X818450	Droite	Fem. Ø 9 mm (NF)	B
2 X818451	Droite	Mâle Ø 9,52 mm	B
X818452	Droite	Fem. Ø 9,52 mm	B
3 X818453	A visser	1 fem. à visser / 1 mâle Ø 9,52 mm	



ADAPTATEURS COAXIAUX



Gain de place

Référence	Connectique
1 X470331	2 fem. Ø 9,52 mm
2 X818478	Lot de 2 connecteurs coaxiaux coudés fiche mâle Ø 7 mm
3 X818479	Lot de 2 connecteurs coaxiaux coudés fiche femelle Ø 7 mm



CORDONS HDMI 1.3

Haute qualité : triple blindage (magnétique et radioélectrique), connecteurs plaqué or.

Référence	Longueur	Version	
1 X818150	1 m	Simple	B
X818467	1,5 m	Simple	B
2 X818151	2 m	Plat	B
3 X816313	2 m	Embouts rotatifs	B
X818156	5 m	Long	B
X818464	10 m	Long	
4 X818474	1 m	Coudé	B
X818475	2 m	Coudé	B
5 X819049	1 m	Coudé à 270°	B
X819050	2 m	Coudé à 270°	B



TÉLÉVISEURS ET ANTENNE RALLONGES CÂBLE TV

Référence	Connectique	Longueur	Coloris
1 X818454	2 mâle Ø 9,52 mm	5 m	Blanc
2 X818160	Mâle vers femelle, Ø 5 mm	1,50 m	Blanc
X818161	Mâle vers femelle, Ø 5 mm	5 m	Blanc



SUPPORTS TV MULTILOCK VECHLINE



Pour écrans de 13" à 32". Leur système à crémaillère permet de verrouiller le support dans toutes les positions.

15 kg maxi. Léger et résistant : alliage d'aluminium.

Compatible VESA : 75x75, 100x100.

Installation facile sans outils :

- Platine murale coulissante
- Niveau à bulle
- Système de passe-câble intégré
- Réglage et verrouillage facile
- Système autobloquant pour verrouillage dans toutes les positions

Référence	Version	Descriptif
1 X818525	1 axe	Déport jusqu'à 85 mm Orientation latérale 90°, verticale de 20°
2 X818526	2 axes	Déport jusqu'à 232 mm Orientation latérale 180°, verticale de 20°
3 X818527	3 axes	Déport jusqu'à 382 mm Orientation latérale 180°, verticale de 20°

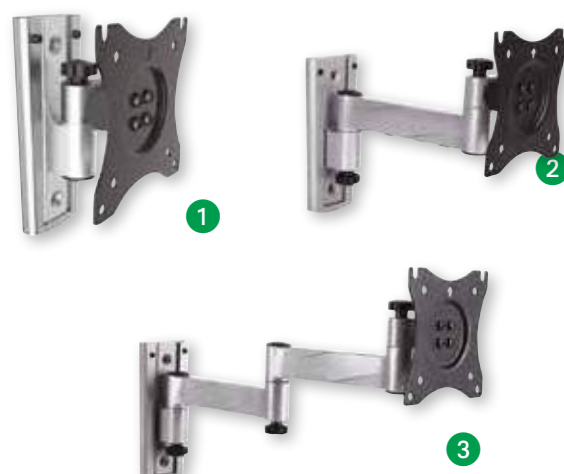

PARABOLE Ø 60 CM

Réflecteur en résine polyester fibre de verre.

Avec LNB universel.

Pour mâts de Ø 40 ~ 60 mm.

Référence	Dimensions	Version	Poids
X820132	600 x 600 mm	Ø 60 cm	4,5 kg



MÂT TÉLESCOPIQUE

Référence	Dimensions	Descriptif
X808429	Ø 40 x 1400~3600 mm	En aluminium



TÉLÉVISEURS ET ANTENNE TÉLÉVISEURS AVTEX



A commander en supplément le module carte + CAM validé par nos services techniques réf X820741



Téléviseurs à LED haut-de-gamme spécialement conçus pour les véhicules de loisirs. Le design est élégant et le boîtier ultra-compact permet un gain de place significatif, permettant l'installation d'un téléviseur de dimensions supérieures à ceux disponibles dans le commerce. L'équipement est des plus complets : décodeur TNT HD (DVB-T2, format MPEG-4) avec fonction télétexte, lecteur CD / DVD compatible multi formats, menu sur écran (OSD), liste des chaînes françaises préenregistrées, fonction mise en pause et enregistrement du direct et enregistrement programmable sur périphérique USB.

De plus, ils sont équipés d'un démodulateur satellite HD (DVB-S2) : il suffit d'insérer une CAM + sa carte FRANSAT et de raccorder le téléviseur sur le fil d'antenne pour profiter d'une réception haute-définition.

La fonctionnalité AQT (Avtex Quick Tuning system) permet de mettre à jour la programmation des chaînes terrestres lorsque l'utilisateur se trouve dans une nouvelle région : la mise à jour des chaînes se fait automatiquement, en conservant l'ordre des chaînes enregistré dans le système.

Angle de vision horizontal 170° / vertical 160° pour une qualité d'image constante quelle que soit la position du spectateur.

Connectique : 2 ports USB, 2 ports HDMI, entrées audio/vidéo et antenne, sorties coaxiale et prise casque ; l'interrupteur M/A garantit une consommation quasi nulle une fois éteint.

Alimentation 12/24 V intégrée et bloc secteur 230 V.

Garantie 3 ans

Référence	Désignation	Résolution	Luminosité	Contraste	Temps de réponse	Consommation	Dimensions	Poids
X820515	16"	Full HD 1920 x 1080	250 cd/m ²	1000:1	5 ms	23 W	378 x 237 x 47 mm	2 kg
X817988	18,5"	1366 x 768	250 cd/m ²	1000:1	5 ms	23 W	437 x 261 x 41 mm	2,6 kg
X820281	21,5"	Full HD 1920 x 1080	250 cd/m ²	1000:1	5 ms	26 W	492 x 289 x 47 mm	3,1 kg
X817990	24"	Full HD 1920 x 1080	250 cd/m ²	1000:1	5 ms	35 W	563 x 330 x 46 mm	3,85 kg

Téléviseurs multi record

Ces nouveaux téléviseurs possèdent une technologie multicanaux pour visionner et enregistrer : désormais, vous pouvez visionner un programme et enregistrer un autre sur n'importe quelle plateforme TV numérique ou télévision par satellite en même temps.

Vous pouvez également visionner un DVD tout en enregistrant une émission de télévision.

Référence	Désignation	Résolution	Luminosité	Contraste	Temps de réponse	Consommation	Dimensions	Poids
X820512	19,5"	Full HD 1920 x 1080	250 cd/m ²	3000:1	20 ms	39 W	449 x 259 x 46 mm	2,7 kg
X820513	21,5"	Full HD 1920 x 1080	250 cd/m ²	3000:1	25 ms	40 W	492 x 289 x 47 mm	3,1 kg
X820514	24"	Full HD 1920 x 1080	250 cd/m ²	1000:1	15 ms	40 W	534 x 311 x 47 mm	3,5 kg

ANTENNE TNT

Antenne TNT intérieur/extérieur avec filtre LTE pour la réception des signaux TV et radio numériques terrestres (TNT). Cette antenne possède un boîtier et connecteur étanches et un revêtement anti-UV.

L'antenne est alimentée via le récepteur TNT ou via l'adaptateur inclus.

Tous les accessoires de montage sont inclus

Coloris : noir et blanc

Longueur câble : 3 m

Référence
X818473



Alimentation par le +5V du téléviseur s'il dispose de cette fonction sinon avec l'adaptateur 230V inclus.



EAU / TOILETTES



ROBINETS

ROBINETS POUR ÉVIERS

Référence	Descriptif	Raccord(s)
1 X916611	Bec orientable long lg. 200 mm avec mousseur, cartouche céramique Ø 35 mm. Pour plateau ép. 30 mm maxi. Dim. 240 x 110 mm	B
2 X807959	Monotrou. Bec 200 mm. Encastrement 30 mm	3/8" (12x17)
3 X817158	Monotrou. Bec long pour évier. Coloris blanc / beige	3/8" (12x17)



ROBINETS POUR LAVABOS

Référence	Descriptif	Raccord(s)
1 X807764	Monotrou. Bec court, pour lavabo	3/8" (12x17)
2 X817479	Monotrou.	



ROBINETS DIVERS

Référence	Désignation	Coloris	Descriptif	Raccord(s)
1 X807760	Ensemble robinets chaud + froid	Chromé	Pour lavabo - Mobil home anglais.	1/2" (15x21)
2 X807309	Têtes de robinet	Transparent	Chaud et froid	
3 X817481	Eau froide		Pour machine à laver	



CARTOUCHES CÉRAMIQUES

Référence	Désignation	Descriptif
1 X812134	Cartouche SD	Ø 35 mm
2 X815690	Cartouche SD	Ø 40 mm
3 X807308	Vanne de robinet	Avec joint, raccord 1/2". Hauteur 47 mm
4 X820706	Vanne de robinet	Avec joint, raccord 3/8".
5 X807389	Joint	Universel, pour vannes 3/8". Sachet de 10
X807388	Joint	Universel, pour vannes 1/2". Sachet de 10



EAU / TOILETTES



LAVABOS LAVABOS

Référence	Dimensions	Coloris	Descriptif
1 X805374	540 x 395 x 845 mm	Crème	Colonne double avec bonde
2 X812472	620 x 400 x 140 mm	Blanc	Vasque de lavabo.



1



2

BONDES DE LAVABO

Référence	Descriptif
1 X820030	Ensemble bonde tout en un, réglable en hauteur
2 X817028	Raccord 1 1/4" (33x42)
3 X817554	Zamak, Ø 40 x 60 mm (hauteur ouvert 83 mm), raccord 1 1/4" (33x42)



1



2



3

SIPHONS

Référence	Désignation	Descriptif
1 X819603	Siphon	Pour lavabo sorties Ø 32 mm. Lg. 135 < 180 mm
2 X807385	Siphon	Articulé, Ø 32 x 76 mm
3 X820031	Siphon	Hauteur 60 mm, raccord 1 1/4" (33x42)
4 X807386	Tuyau en P	Raccord 1 1/4" (Ø 32 x 75 mm)
5 X819571	Siphon bi matière	Raccord 32/32 à joints intégrés



1



2



3



4



5

ACCESSOIRES DE TOILETTE

Référence	Désignation	Dimensions	Descriptif
1 X818426	Crochet mural pliable		En plastique gris
2 X818427	Ensemble de 3 crochets de porte		En aluminium
3 X813325	Patère simple	23 x 68 mm	Plastique nickelé mat
4 X813220	Patère 3 crochets	240 x 113 mm	Plastique nickelé mat



1



2



3



4

EAU / TOILETTES

Toutes les douches sont livrées complètes : 1 mitigeur classique (entraxe 150 mm), 2 flexibles de 1200 mm rouge et bleu (raccord fem. 1/2"), 1 kit barre de douche ou douchette, 1 bonde Ø 90 mm.
Les portes de douche sont réversibles.



CABINES DE DOUCHE CABINES ENCASTRABLES

Avec coiffe. Hauteur 2060 mm

Référence	Dimensions	Dim. encastrement	Dim. intérieures
1 X819142	Bac : 750 x 750 mm		
Mitigeur monotrou avec flexibles et kit barre de douche X819153			
2 X819145	Bac : 800 x 800 mm	818 x 790 x 2060	775 x 765 x 2011
Kit douchette X819154			
X819146	Bac : 900 x 800 mm	810 x 900 x 2060	875 x 760 x 2011
Kit douchette X819154			
3 X819147	Bac : 1000 x 800 mm		
Kit douchette X819154			



CABINES D'ANGLE

Référence	Dimensions	Hauteur	Descriptif
1 X819148	800 X 800 mm	1920 mm	1/4 de rond sans coiffe 2 flexibles (LG. 3000 mm), 1 kit barre de douche X819153
2 X819143	900 x 900 mm	1965 mm	1/4 de rond sans coiffe Kit barre de douche X819153
X819144	900 x 900 mm	2060 mm	1/4 de rond avec coiffe Livré avec 1 mitigeur CLASSIC, 1 flexible bleu + 1 flexible rouge (LG. 1200 mm), 1 kit barre de douche X819153)



DOUCHETTES ET FLEXIBLES DOUCHETTES

Référence	Désignation	Coloris	Raccord(s)	Descriptif
1 X807303	Douchette	Blanc	1/2" (15x21)	
2 X807305	Douchette	Blanc		
3 X817161	Douchette Orta	Chromé	1/2" (15x21)	
4 X817162	Douchette Melody	Chromé	1/2" (15x21)	Réglage 3 positions : normal, pluie fine et jet



FLEXIBLES

Référence	Désignation	Longueur	Coloris	Raccord(s)
1 X810349	Flexible plastique	150 cm	Blanc	E : Fem. 3/8" (12x17) / S : Ø 10 mm
2 X820033	Flexible métallique	150 cm	Chromé	E : Fem. 1/2" (15x21) / S : embout cône fem. 1/2" (15x21)



EAU / TOILETTES

BACS À DOUCHE BACS À DOUCHE



Référence	Désignation	Dimensions	Perçage	Coloris	Descriptif
1 X807282	Bac à douche	682 x 682 x 150 mm	Ø 45 mm	Blanc	Avec isolant polystyrène
X807280	Bac à douche	682 x 682 x 154 mm	Ø 40 mm	Blanc	Avec angle de 292 mm, avec isolant polystyrène
2 X806654	Bac à douche	762 x 762 mm			
3 X805365	Grille d'aération	250 x 180 mm			Pour salle de bains
4 X817160	Bac à douche	740 x 540 x 740 mm		Crème	
5 X817164	Bac à douche	680 x 680 mm		Blanc	
6 X817163	Baignoire	680 x 1045 x 250 mm		Crème	Intérieur de baignoire
7 X819740	Bac à douche	800 x 800 mm	Ø 85 mm	Blanc	Pour mobil-homes Résidences Trigano Evo de 2010 à 2013
8 X819741	Receveur de douche	800 x 800 mm	Ø 122 mm	Blanc	Pour Mobil-homes Résidences Trigano, Louisiane
9 X819742	Receveur de douche	900 x 800 mm	Ø 86,5 mm	Blanc	Pour Mobil-homes Louisiane
10 X819743	Receveur de douche	800 x 800 mm	Ø 86,5 mm	Blanc	Pour Mobil-homes IRM

KITS DE RÉPARATION

Référence	Dimensions	Perçage	Coloris	Descriptif
X807287	682 x 682 mm		Blanc	Pour bac à douche X807282
X807284	682 x 682 mm	Ø 41 mm	Blanc	Angle de 292 mm. Pour bac à douche X807280



ECROU NOYÉ

Référence	Dimensions	Matière	Descriptif
X819330	Ø filetage M4	Néoprène	Tête plate, épaisseur 0,4 - 4 mm



EAU / TOILETTES

ACCESSOIRES DE DOUCHE MITIGEURS DE DOUCHE

Référence	Raccord(s)	Descriptif
1 X817159	1/2" (15x21)	Entraxe 100 mm
2 X817155	1/2" (15x21)	Thermostatique. Entraxe 150 mm
3 X817156	1/2" (15x21)	Thermostatique, montage vertical. Entraxe 45 mm
4 X817157	1/2" (15x21)	Thermostatique, montage vertical. Entraxe 45 mm
5 X817480		Mitigeur de douche
6 X816642	1/2" (15x21)	Entraxe variable 130~170 mm, avec cartouche céramique de Ø 35 mm. Livré avec rosaces et raccords excentriques. Type Résidences Trigano
7 X807296	1/2" (15x21)	Pour douche. Entraxe 150 mm
8 X819151		Mitigeur horizon



SUPPORTS DE DOUCHE

Référence	Désignation	Coloris	Descriptif
1 X807293	Support mural	Blanc	Orientable
2 X819606	Support de douche	Métal chromé	Bride articulée + support mural pour douchette
3 X819753	Ensemble support de paroi	Chromé	
4 X819751	Cache support pivot	Chromé	pour X819752
5 X819752	Support pivot	Chromé	
6 X820701	Support	Chromé	Pour douchette Orta
7 X820680	Support coulissant	Chromé	



KIT BARRE DE DOUCHE

Référence	Descriptif
X819153	Livré avec pommeau, porte savon, support de douche, flexible et visserie



KIT DOUCHETTE + SUPPORT

Référence	Descriptif
X819154	Contient pommeau de douche, flexible, support de douche et joints





ACCESSOIRES DE DOUCHE BONDES DE DOUCHE

Ø 90 mm

Référence	Désignation	Descriptif
1 X819157	Bonde droite	
2 X819158	Bonde coudée	
3 X819159	Bonde extra plate	
4 X820032	Bonde de douche	Orientable
5 X819605	Bonde de douche à sortie verticale	Ø 60 x 40 mm. Grille en inox chromé



ROULETTES CABINE DE DOUCHE

Référence	Dimensions	Descriptif
1 X819474	44 x 38 x 50 mm	Largeur des roulettes : 8 mm
2 X819744	Ø 20 mm x 28 mm	Roulette avec vis, support et cache
3 X819745	Ø 23 mm x 58 mm	Roulette double



JOINTS CABINE DE DOUCHE

Référence	Désignation	Descriptif
1 X819746	Joint vertical	Lg. 1813 mm. Vendu à la longueur
2 X819747	Joint	Lg. 550 mm. Vendu à la longueur
3 X819755	Aimant noir	Nord-Sud-Nord. Vendu au mètre linéaire
X819756	Aimant noir	Sud-Nord-Sud. Vendu au mètre linéaire



CACHE-VIS

Référence	Désignation	Dimensions	Coloris
1 X819748	Cache-vis	Ø 18 mm	Blanc
2 X819749	Cache-vis	Ø 25 mm	Blanc
3 X819750	Vis	3,9 x 16 mm	
4 X819754	Cache-vis trappe de douche	Ø 10 mm	Blanc

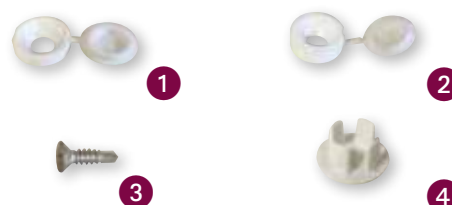



RACCORDS D'EAU RACCORDS PUSH FIT

Le système Push Fit Hep20 permet une installation rapide et facile avec un montage sécurisé.

Raccords instantanés, compatibles avec le cuivre.

En 15 mm, ces raccords sont utilisables pour les circuits d'eau froide et eau chaude.

Référence	Désignation	Raccord(s)
1 X820697	Union double égale	2 x Ø 15 mm
2 X820698	Manchon de réduction	15 x 10 mm
3 X820699	Equerre égale	2 x Ø 15 mm
4 X820700	Té égal	15 x 15 x 15 mm



RACCORDS À DOUILLES Ø 12 MM

Référence	Désignation	Raccord(s)	Descriptif
1 X814591	Union double	2 x Ø 12 mm	
2 X817269	Union double inégale	Ø 12 mm / Ø 10 mm	
3 X806084	Té égal	3 x Ø 12 mm	
4 X806085	Equerre égale	2 x Ø 12 mm	
5 X814592	Equerre à queue lisse	Ø 12 mm / mâle Ø 12 mm	
6 X814600	Raccord Y	3 x Ø 12 mm	Avec trou central de fixation



BOUCHONS

Référence	Désignation	Raccord(s)
1 X814593	Bouchon pour tube	Ø 12 mm
X818318	Bouchon pour tube	Ø 15 mm
2 X814594	Bouchon pour raccord	Ø 12 mm





RACCORDS D'EAU RACCORDS À DOUILLES

John Guest

Référence	Désignation	Raccord(s)	Descriptif
1 X801651	Union double égale	2 x Ø 15 mm	B
X818873B	Union double égale	2 x Ø 16 mm	B
X801652	Union double égale	2 x Ø 22 mm	B
2 X818851B	Té égal	3 x Ø 10 mm	
X801657	Té égal	3 x Ø 15 mm	B
X818875	Té égal	3 x Ø 16 mm	
X801658	Té égal	3 x Ø 22 mm	
X801661	Té réduit	10 x 10 x 15 mm	
X818853	Té réduit	15 x 15 x 10 mm	
X818854	Té réduit	15 x 15 x 22 mm	
X801660	Té réduit	22 x 15 x 15 mm	
X801659	Té réduit	22 x 15 x 22 mm	
3 X801655	Equerre égale	2 x Ø 15 mm	B
X818874	Equerre égale	2 x Ø 16 mm	
X801656	Equerre égale	2 x Ø 22 mm	
4 X814933	Equerre à queue lisse	Ø 15 mm / Mâle Ø 15 mm	
5 X814934	Réduction à queue lisse	Ø 15 mm / Mâle Ø 22 mm	
X817908	Manchon réduit	Ø 15 mm / Ø 10 mm	Pour robinets sur tuyaux cuivre
X804820S	Joints	3/8" (12x17)	Sachet de 50
X4616022S	Joints	1/2" (15x21)	Sachet de 10



BOUCHONS

Référence	Descriptif	Raccord(s)
1 X818857	Pour tube	Ø 10 mm
X814935	Pour tube	Ø 15 mm
X818877	Pour tube	Ø 16 mm
X818858	Pour tube	Ø 22 mm
2 X814936	Pour raccord	Ø 15 mm



FOURREAUX

John Guest

Référence	Raccord(s)
1 X814874	Ø 9 mm intérieur
X818868	Ø 10 mm
X818869	Ø 15 mm
X818870	Ø 22 mm

Pour tube BPEX

Référence	Raccord(s)
2 X818866	Ø 10 mm

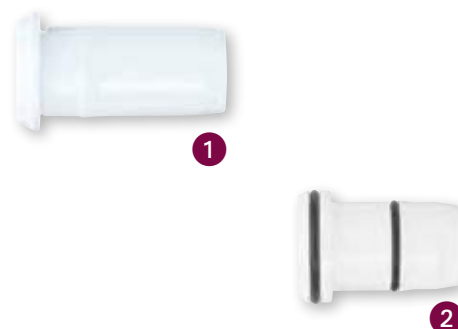



RACCORDS D'EAU RACCORDS À FILETAGE SUR DOUILLE

En plastique

Référence	Désignation	Raccord(s)
1 X814595	Union simple mâle	3/8" (12x17)
X814938	Union simple mâle	3/8" (15x17)
2 X814873	Union femelle	3/8" (12x17)
X806087	Union femelle	1/2" (15x21)
3 X814598	Union femelle vanne	3/4" (20x27)



RACCORDS À FILETAGE SUR DOUILLE

Référence	Désignation	Raccord(s)	Descriptif
1 X801669	Equerre femelle	Fem. 1/2" (15x21)	Écrou laiton
2 X801666	Union femelle	Fem. 1/2" (15x21)	Écrou laiton
X801667	Union femelle	Fem. 3/4" (20x27)	Écrou laiton
X818876	Union femelle	Fem. 1/2 x 16 mm	Écrou laiton
X801668	Union femelle	Fem. 3/4 x 22 mm	Écrou laiton
3 X818878	Union femelle écrou à fond plat	Fem. 1/2" (15x21)	Écrou laiton
4 X804466	Union femelle	Fem. 1/2" (15x21)	Serrage manuel
X815911	Union femelle	Fem. 3/8" (12x17)	Serrage manuel
5 X814937	Douille de jonction	Fem. 1/2" (15x21)	Laiton DZR
6 X818863	Douille de jonction	Mâle 1/2" x 15 mm	Laiton DZR
7 X814596	Union mâle	3/8" (12x17)	Laiton
X814597	Union mâle	1/2" (15x21)	Laiton
X804464	Union simple mâle	Mâle 1/2" (15x21)	Laiton
X818862	Union simple mâle	Mâle 3/4 x 22 mm	
8 X818879	Equerre femelle avec trous de fixation	Fem. 1/2" x 15 mm	Laiton DZR
9 X801677	Robinet de vidange	2x Mâle Ø 15 mm	Laiton





RACCORDS D'EAU ROBINETS ET VANNES

John Guest

Référence	Désignation	Raccord(s)	Descriptif
1 X814599	Vanne d'arrêt	2 x Ø 12 mm	Droite polypropylène 
2 X806076	Vanne d'arrêt d'urgence	2 x Ø 15 mm	Compatible eau chaude (max 65°)
3 X814375	Vanne d'arrêt 1/4 de tour	2 x Mâle 1/2" (15x21)	
4 X814939	Vanne d'arrêt	2 x Ø 15 mm	A bille chromée avec manette
X818864	Vanne d'arrêt	2 x Ø 22 mm	
5 X804463	Robinet	Fem. 3/4" (20x27)	Machine à laver serrage manuel. Compatible eau chaude (max 65 °C)



ACCESSOIRES DIVERS

Référence	Désignation	Raccord(s)	Descriptif
1 X814940	Equerre femelle	Ø 15 mm / Fem. 1/2" (15x21)	Avec platine de fixation (serrage manuel)
2 X814941	Connecteur	Ø 15 mm x 1/2" (15x21)	A queue cannelée - Joint EPDM gris
3 X814942	Passe-cloison	Ø 15 mm	Réservoir eau froide (serrage manuel)
4 X814601	Passe-cloison	2 x Ø 12 mm	Avec écrou laiton
5 X815312	Passe-cloison coudé	Ø 15 mm / Fem. 3/4" (20x27)	
6 X814943	Flexible 300 mm	Ø 15 mm / Fem. 1/2" (15x21)	
7 X814603	Kit flexibles	Ø 12 mm / filetage Mâle Ø 10 mm	Pour robinet monobloc
8 X801664	Clip de maintien		Pour tuyau Ø 15 mm
9 X818860	Adaptateur	Ø 15 x 5/8" (15,89 mm)	
10 X818871	Circlips d'identification	Ø 15 mm	Bleu
X818872	Circlips d'identification	Ø 15 mm	Rouge
11 X818861	Nourrice de distribution 4 voies	Ø 22 mm x Ø 15 mm	



7



8



9



10



11

EAU / TOILETTES



RACCORDS D'EAU RAPIDES

Ensemble de tuyaux et raccords pour l'écoulement des eaux usées des mobil-homes.
Raccordement par simple emboîtement (pas de vissage, ni colle, ni soudage).
Tuyau en polyéthylène alimentaire épaisseur 1,5 mm, Ø 28 mm.
Hors-gel : résiste à une température de - 40 à + 80 °C.



TUYAUX D'EAU ET ACCESSOIRES

Référence	Désignation	Descriptif
① X812929	Tube	28 x 1,5 mm, la longueur de 2 m
② X562032	Joint	Pour réservoir d'eau usée. Epaisseur 5 mm
③ X562031	Clip de maintien	Pour tuyau Ø 28 mm



Kit d'évacuation eaux usées

Référence	Descriptif
④ X816212	Contient 2 flexibles lg. 0,3 et 3 m, pour branchement direct sur tube Ø 28 mm



RACCORDS

Référence	Désignation	Descriptif
① X806213	Raccord en Y	Ø ext. 31,8 mm, Ø int. 27,4 mm
② X562023	Raccord en T	Ø ext. 31,8 mm, Ø int. 27,4 mm
③ X562027	Manchon de rallonge	Ø ext. 31,5 mm, Ø int. 28 mm
④ X804810	Coude 90°	Ø ext. 31,8 mm, Ø int. 27,4 mm
⑤ X562025	Coude 45°	Ø ext. 31,8 mm, Ø int. 27,4 mm



RACCORDS DE RÉDUCTION

Référence	Désignation	Descriptif
① X562030	Réduction avec la douche	Ø 28 mm, Ø 45 mm, Ø int. 24 mm
② X562029	Réduction	Ø 20 mm, Ø 28 mm
③ X562028	Réduction	Ø 19 mm, Ø 28 mm
④ X562026	Raccord de réduction	Ø ext. 28 mm, Ø int. 17 mm





RACCORDS D'EAU RAPIDES BONDES ET SIPHONS



Bondes livrées avec bouchon, siphons livrés avec filtre et équipés d'un bouchon bas permettant le nettoyage.

Référence	Désignation	Dim. encastrement	Descriptif
1 X562034	Bonde droite	Ø 33 mm	
2 X562033	Bonde coudée	Ø 33 mm	
3 X809393	Bonde siphon	Ø 33 mm	
X811342	Bonde siphon	Ø 39 mm	
4 X806220	Siphon	Ø 33 mm	Livré avec filtre
5 X562035	Siphon coupe-air		Avec clapet anti-retour pour éviter les odeurs



Accessoires

Référence	Désignation	Descriptif
6 X808596	Filtre	Pour siphon X806220
7 X807832	Bouchon	Ø 35 mm, pour bonde X811342
X811361	Bouchon	Ø 30 mm, pour bondes X562034, X562033 et X809393



DISTRIBUTEURS D'EAU

Livrés sans écrous

Référence	Descriptif
X562020	2 sorties
X562019	3 sorties
X562018	5 sorties
X806219	5 sorties avec soupape de vidange

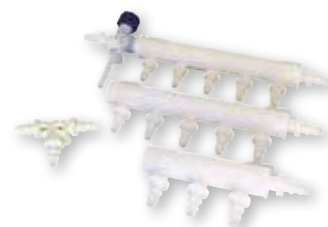

Écrous et bagues de serrage

Pour raccorder des tuyaux type cristal de Ø int. 10 ou 12 mm

Référence	Désignation	Descriptif
1 X5621	Écrou	Pour tuyau Ø 10/14 mm
X5622	Écrou	Pour tuyau Ø 12/16 mm
2 X562021	Bouchon	Pour obturer une sortie



EAU / TOILETTES

TUYAUX

TUYAUX TRICOCLAIR PVC ARMÉ

Permettent d'identifier facilement les circuits eau chaude / eau froide

Référence	Dimensions	Coloris	Conditionnement
X814692	Ø 10 / 15 mm	Rouge	Le rouleau de 25 m
X814699	Ø 10 / 15 mm	Bleu	Le rouleau de 25 m



TUBES POUR RACCORDS RAPIDES

En rouleau de 25 m

Tubes alimentaires

Référence	Dimensions	Descriptif
1 X818321	Ø 9 / 12 mm	Coloris bleu
X818322	Ø 9 / 12 mm	Coloris rouge
X818323	Ø 11,5 / 15 mm	Coloris bleu
X818324	Ø 11,5 / 15 mm	Coloris rouge

Autres tubes et accessoires

Référence	Désignation	Dimensions	Descriptif
2 X814701	Tube PA (rilsan)	Ø 12 mm	Non-alimentaire
3 X818865	Tube BPEX	Ø 10 mm	Non-alimentaire : pour chauffage central
X814700	Tube BPEX	Ø 15 mm	Non-alimentaire : pour chauffage central
4 X808348	Pince à couper		Pour tube plastique de 4 à 22 mm

John Guest



TUYAUX ANNELÉS

En rouleau de 30 m

Référence	Dimensions
X816606	Ø 16 / 22 mm
X814694	Ø 25 / 29 mm
X814695	Ø 30 / 34 mm
X814696	Ø 35 / 40 mm
X814697	Ø 40 / 45 mm
X814698	Ø 75 / 85 mm



EAU / TOILETTES

TOILETTES CUVETTES ET ACCESSOIRES



Référence	Désignation	Dimensions	Coloris
1 X817144	Cuvette Lecico Atlas	355 x 685 x 385 mm	Crème
2 X807364	Cuvette Studio		Blanc



ABATTANTS WC



Visserie plastique. Garantie 2 ans

Référence	Largeur	Longueur	Entraxe	Matière	Poids	Descriptif
1 X820022	377 mm	435 mm	160 mm	Thermoplastique	0,9 kg	Dimensions internes de la lunette : 238 x 290 mm
2 X820023	364 mm	430 mm	100 à 170 mm	Thermoplastique	1,2 kg	Dimensions internes de la lunette : 243 x 289 mm
3 X820024	350 mm	405 mm	135 à 162 mm	Thermodur	2,1 kg	Dimensions internes de la lunette : 230 x 268 mm.



RÉSERVOIRS POUR WC

Référence	Désignation	Dimensions	Poids	Descriptif
1 X807371	Chasse d'eau	508 x 152 x 3180 mm	2,9 kg	Réservoir de type anglais
2 X820025	Modèle bas	380 x 368 x 160 mm	2 kg	Connexion latérale droite ou gauche. de 0,1 à 16 bars (résiste à 20 bars)
3 X820026	Modèle semi-bas	380 x 368 x 160 mm	2,2 kg	Tube de descente en 2 parties.



EAU / TOILETTES

TOILETTES CHASSE D'EAU

Référence	Désignation	Descriptif
① X807330	Poignée	De WC complète
② X807326	Chasse d'eau	En 2 parties
X807384	Joint caoutchouc	Pour chasse d'eau X807326
③ X807329	Tuyau	De chasse d'eau Ø 35 mm. L 200 + 300 mm
④ X807333	Ecrou + joint	Pour tuyau de chasse d'eau X807329
⑤ X807335	Joint	Ø intérieur 35 mm, pour tuyau de chasse d'eau à la cuvette
⑥ X817142	Kit chasse Jollyflush	Universel, arrivée d'eau par le bas, adaptateurs pour sortie 1 1/2" et 2". Mécanisme réglable en hauteur, très silencieux
⑦ X817143	Bouton seul	Pour chasse d'eau Jollyflush
⑧ X819573	Mécanisme chasse d'eau	Double volume à câble universel. Silencieux. S'adapte sur tous les réservoirs standards
⑨ X819574	Mécanisme à tirette	Avec culot G 2"
⑩ X807332	Tuyau de trop plein	En plastique lg. 265 mm



ROBINET FLOTTEUR

Référence	Descriptif
X819572	Pour les bâtis, G 3/8"



EAU / TOILETTES

TOILETTES FLOTTEUR ET ACCESSOIRES

Référence	Désignation	Dimensions	Descriptif
① X807362	Bras de flotteur		Arrivée d'eau par le bas
② X807331	Bras de flotteur		Arrivée d'eau sur le côté
③ X807363	Joint caoutchouc		Pour bras de flotteur X807362
④ X807334	Membrane		Pour flotteur Ø 30 mm
⑤ X820029	Joint servo valve	Ø 33 mm	Pour robinet flotteur



ROBINETS D'ARRÊT

Référence	Dimensions	Matière	Descriptif
① X820027	G 3/8"	En laiton nickelé chromé	Fermeture à clapet
② X820028	G 3/8"	En laiton nickelé chromé	1/4 de tour. Fermeture à boisseau



TUYAUX D'ÉVACUATION

Référence	Désignation	Descriptif
① X807770	Connecteur WC	Type Multikwik 90°, Ø 101 mm. Coloris blanc
② X817141	Rallonge	Pour Multikwik droit, lg. 250 mm
③ X819602	Pipe coudée Ø 100 mm	Entraxe 395 mm. Rigide





RACCORDS GAZ RACCORDS CUIVRE

Référence	Version	Raccord(s)	
1 X817170	Droit	Mâle 1/2" / Fem. Ø 12 mm	
2 X817171	Droit	Mâle 1/2" / Fem. Ø 15 mm	
3 X817172	Droit	Fem. 1/2" / Fem. Ø 15 mm	
4 X817173	Droit	Fem. 3/8" / Fem. Ø 15 mm	
X820704	Droit	15 x 8 mm	
X820703	Droit	15 x 10 mm	
X820702	Droit	22 x 15 mm	
5 X817174	Coudé	2 x Fem. Ø 22 mm	

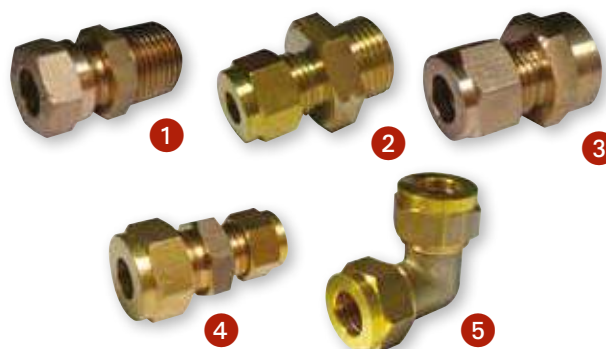

RACCORDS BICÔNES ACIER

Référence	Version	Raccord(s)	
1 X800504	Droite	bicônes Ø 8 mm	
X813393	Droite	bicônes Ø 10 mm	
2 X813613	Droite	bicônes Ø 8 + 10 mm	
3 X800505	Coudée	bicônes Ø 8 mm	
X813394	Coudée	bicônes Ø 10 mm	
4 X816175	Coudée	bicônes Ø 8 + 10 mm	
5 X810575	En T	bicônes Ø 8 mm	
X816173	En T	bicônes Ø 10 mm	
6 X813901	En T	2 bicônes Ø 10 mm 1 bicône Ø 8 mm	



RACCORDS ADAPTATEURS ACIER

Référence	Raccord(s)	
1 X926482	F= G 1/2" / bicône Ø 8 mm	
2 X924838	M= G 1/2" / bicône Ø 8 mm	





RACCORDS GAZ RACCORDS BICÔNES LAITON

Référence	Version	Raccord(s)	
1 X804444	Droite	bicônes Ø 8 mm	B
2 X804445	Coudée	bicônes Ø 8 mm	B
3 X924772	Passe-paroi	bicônes Ø 8 mm	

Permet d'effectuer le passage étanche au travers d'une paroi.



TUYAUX GAZ

Tuyau gaz acier

Référence	Dimensions	Conditionnement
1 X810594	Ø 8 mm	la longueur de 6 m
X813398	Ø 10 mm	la longueur de 5 m

Tuyau cuivre recuit

Référence	Dimensions	Conditionnement
2 X816965	Ø 8 mm	le rouleau de 50 m
X816491	Ø 10 mm	le rouleau de 50 m

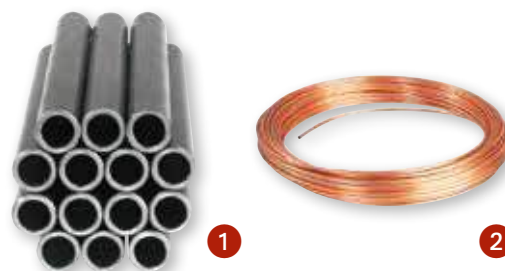

ECROUS ET OLIVES

Référence	Désignation	Descriptif	
1 X812826	Ecrou + olive	bicône Ø 8 mm	B
X813395	Ecrou + olive	bicône Ø 10 mm	B
2 X800134	Olive	Type Ermeto - 8 x 10	
3 X804087	Olive	CLESSE - Ø 8 mm	B
4 X914320	Olive	TRUMA - Ø 8 mm	B
X813396	Olive	TRUMA - Ø 10 mm	B



DOUILLES DE RENFORT

Référence	Descriptif	
X800514	Pour tuyau recuit Ø 8 mm	B
X816176	Pour tuyau recuit Ø 10 mm	B





RACCORDS GAZ

RACCORDS À SOUDER

Référence	Désignation	Raccord(s)
1 X803387	Ecrou P45	20 x 1,5
2 X800503	Ajutage P41	Ø 8 mm
3 X804099	Ajutage P51	Ø 8 mm / mâle 20 x 1,5
4 X803388	Ajutage P45+41	Ø 8 mm / fem. 20 x 1,5
5 X911083	Ajutage	Ø 8 mm / mâle 20 x 1,5
6 X820771	2 pièces écrou	M20 x 150

A installer en sortie d'inverseur ou en entrée et sortie d'une deuxième détente



ADAPTATEURS À VISSER

Référence	Désignation	Raccord(s)
1 X804096	Raccord double	2x mâle 20 x 1,5
2 X804097	Raccord double	M bouteille / M 20 x 1,5
3 X804084	Raccord double	2x fem. 20 x 1,5
X921200	Raccord P17	Fem. 20 x 1,5 / mâle G 1/2"
4 X803386	Raccord Ermeto	Fem. 20 x 1,5 / bicône Ø 8 mm
X812150	Raccord Ermeto	Fem. 20 x 1,5 / bicône Ø 10 mm
X811251	Joint seul	20 x 1,5, pour raccords Ermeto

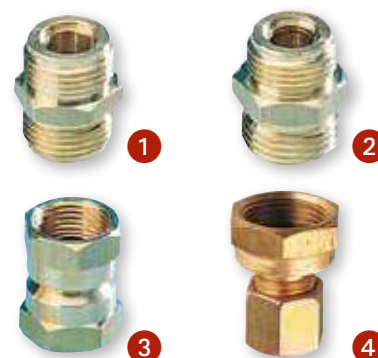

RACCORDS TÊTINE

Référence	Désignation	Raccord(s)
1 X804080	Raccord P45 + 36	F 20 x 1,5 / Ø 8 mm
2 X820764	Raccord tétine	15 mm

Pour tuyau souple Propane haute pression



VANNE HAUTE PRESSION

Référence	Désignation	Raccord(s)
X803393	Vanne 1 voie 1/4 de tour	Entrée et sortie M20 x 1,5





DÉTENDEURS KIT PROPANE

Détente 37 mBar

Référence	Désignation	Descriptif
X804389	Kit 2 bouteilles	Comprend 2 lyres, 1 inverseur, 1 magisque, 1 détendeur, des raccords. Livré sous coque



INVERSEURS AUTOMATIQUES PROPANE

Permettent de basculer automatiquement l'alimentation sur la 2^{ème} bouteille lorsque la 1^{ère} est vide

Référence	Raccord(s)	Descriptif
1 X804066	E/S= 20 x 1,5	Avec limiteur de pression (1,5 Bar). Débit maxi 10 kg/h. Conforme à la norme NF M88-779. Livré avec magisque indicateur de service/réserve
2 X809128	E/S= 20 x 1,5	Avec limiteur de pression (1,5 Bar) et indicateur de service/réserve incorporé. Débit maxi 8 kg/h. Conforme à la norme NF M88.769
3 X820772	E/S = 20 x 1,5	Avec limiteur de pression (1,5 Bar) et indicateur de service/réserve incorporé. Débit maxi 4 kg/h. Conforme NF



DÉTENDEURS DE SÉCURITÉ PROPANE

Référence	Raccord(s)	Descriptif
X812821	E/S= 20 x 1,5	Débit maxi 1,3 kg/h
X804065	E/S= 20 x 1,5	Débit maxi 4 kg/h. Ajoutez des raccords à souder en entrée et sortie pour l'intégrer à la ligne de gaz.



PRÉDÉTENDEUR PROPANE

Référence	Raccord(s)	Descriptif
X804063	E/S= 20 x 1,5	Avec limiteur de pression 1,5 Bar, débit maxi 6 kg/h



DÉTENDEURS

DÉTENDEUR BUTANE

Référence	Raccord(s)	Descriptif	Cas d'emploi
X820768	E/S= M20 x 1,5	Débit maxi 2,6 kg/h. Pression 28 mBar	Raccordement chauffe bain



INVERSEUR AUTOMATIQUE BUTANE

Référence	Raccord(s)	Descriptif
X820769	S = M20 x 150	Avec indicateur de service / réserve incorporé. Débit 2,6 kg/h. Pression 0,5 Bar. Bi-bouteilles



KIT RÉSIDENTIEL

Référence	Raccord(s)	Descriptif
X820770	2 x E/S = M 20 x 150	Comprend 1 inverseur automatique propane 8kg/h, (1,5 Bar), limiteur de pression avec indicateur de service/réservoir incorporé, 2 lyres souples 45 cm



LYRES - FLEXIBLES

KITS TUBE GAZ BUTANE / PROPANE

Livrés avec 2 colliers de serrage sous coque. Durée de vie limitée à 5 ans

Référence	Longueur
X803460	100 cm
X803277	150 cm



Utile pour les mobil-homes
anglais !



LYRES - FLEXIBLES

LYRES HAUTE-PRESSION

S'installent avant le détendeur

Lyres souples Shell - norme G.2 : France, Suisse

Norme NF M88768, durée de vie limitée à 5 ans.

Entrée filetage 20 x 1,5

Référence	Désignation	Longueur	Raccord(s)
1 X800289	P 11	35 cm	S= bouteille FR
X800375	P 14	45 cm	S= bouteille FR
X800376	P 30	70 cm	S= bouteille FR

Lyres inox

Norme XPM 88780 : durée de vie illimitée. Entrée filetage 20 x 1,5

Référence	Longueur	Raccord(s)
X806800	35 cm	S= bouteille FR
X806801	70 cm	S= bouteille FR



FLEXIBLES BASSE-PRESSION

Flexibles souples FLEXIGAZ

Durée de vie limitée à 10 ans

Référence	Longueur	Raccord(s)
1 X921196	100 cm	20 x 1,5 / G 1/2"
X921851	150 cm	20 x 1,5 / G 1/2"

Flexibles inox GAZINOX

Constitués d'une âme en acier inoxydable enrobée d'un tuyau caoutchouc, ils sont totalement inaltérables. Sans date de validité.

Référence	Longueur	Raccord(s)
2 X805593	100 cm	20 x 1,5 / G 1/2"
X805595	150 cm	20 x 1,5 / G 1/2"



ALARMES ET ACCESSOIRES

DÉTECTEURS DE GAZ

Référence	Désignation	Descriptif
1 X811632	CBE MTG	Pour gaz soporifique et GPL. Livré avec entourage cache-vis et entretoise de montage 12 / 24 V. Réagit à tous les gaz asphyxiants courants. Signal d'alarme sonore et lumineux. Réglage automatique sur l'air ambiant et insensible aux variations de chaleur. Raccordement possible sur sirène et alarme extérieure. Livré avec support de montage et fiche allume-cigare.
2 X817109	MSG 150	

→ DOMETIC



DÉTECTEUR DE MONOXYDE DE CARBONE

Référence	Dimensions	Volume	Descriptif
1 X817817	Ø 68 x 35 mm	85 dB >= 1 m	A installer près du couchage. Conforme norme EN50291. 3 x Piles AA non incluses. Garantie 5 ans.
2 X820696	Ø 90 x 35 mm	85 dB >= 3 m	1 x Pile 9 V incluse. Conforme norme BS EN 14604:2005. Garantie 3 ans.



CHAUFFAGE / CHAUFFE-EAU / CLIMATISEUR

CHAUFFE-EAUX CHAUFFE-BAINS

100% autonome, le générateur Hydropower monté sur l'arrivée d'eau froide, produit dès l'ouverture du robinet, avec la force de l'eau, l'électricité nécessaire pour prendre une douche...Et grâce à sa puissance variable en continu, aucune déperdition d'énergie.



Le système d'allumage Hydropower utilise la seule force de l'eau pour l'allumage du chauffe-bain : de l'eau chaude à volonté instantanément, en tout lieu, quoiqu'il arrive !



	X812476	X818968
Désignation	Hydropower LC11PV HYB	Hydrosmart Compact LC12 HFP B
Puissance	17,4 kW	2,9 ~20,8 kW
Débit d'eau	5~11 l/min Δ 25 °C	2,2~12 l/min Δ 25 °C
Débit calorifique	9,0 - 22,5 kW	
Evacuation gaz brûlés	Ø 110 mm	Ø 60/100 mm
Conso. carburant	1,6 kg/h max.	
Puissance calorifique	7 - 19,3 kW	
Pression	0,1 ~ 12 Bar	
Dimensions	310 x 220 x 580 mm	300 x 170 x 568 mm
Raccord(s)	1/2" (15x21)	
Poids	12 kg	10 kg
Descriptif	L'allumage Hydropower génère sa propre énergie avec la force de l'eau pour l'allumage du brûleur. Un gain d'énergie considérable	
		Système de pilotage électronique de modulation du bloc gaz pour une eau toujours chaude. Installation facilitée avec la ventouse télescopique qui s'adapte à l'épaisseur du mur (vendue séparément X817484). Compact, avec interface de réglage intuitive.



Accessoires

Référence	Désignation
1 X817459	Rallonge Solin
2 X817484	Ventouse



1



2



Possibilité de le raccorder à une installation solaire pour une optimisation des dépenses énergétiques de l'habitat

CHAUFFE - EAUX BOSCH



	1 X820081	2 X820082
Version	W11	W135
Puissance	9,6~19,2 kW	4,7~9,4 kW
Débit d'eau	11l/min Δ 25°C	5,4l/min Δ 25°C
Débit calorifique	21,8 - 10,9 kW	11,2 - 5,6 kW
Evacuation gaz brûlés		Ø 3/4"
Pression	0,15 ~12 Bar	0,15 ~12 Bar
Dimensions	310 x 580 x 220 mm	610 x 270 x 190 mm
Poids	11 kg	8,85 kg



1



2

Gamme WR8

Ces chauffe-eaux sont équipés d'un système d'allumage électronique automatique qui simplifie la mise en service. Ceci permet d'économiser une quantité importante d'énergie étant donné que la veilleuse ne fonctionne que pour la durée minimum nécessaire à allumer le brûleur. Ceci diffère des systèmes conventionnels qui sont allumés en permanence.

Référence	Version	Puissance calorifique	Débit d'eau	Débit calorifique	Evacuation gaz brûlés	Pression	Dimensions
X819428	G31	7 - 11,8 kW	4 - 7 l/min Δ 25°C	8,1 - 13,5 kW	Ø 3/4"	0,35 ~ 12 Bar	580 x 310 x 220 mm
X819429	P31	7 - 11,8 kW	4 ~ 7 l/min Δ 25°C	8,1 - 13,5 kW	Ø 3/4"	0,1 ~ 12 Bar	580 x 310 x 220 mm



CHAUFFAGE / CHAUFFE-EAU / CLIMATISEUR

CHAUFFE-EAUX

CHAUFFE-EAUX MORCO PRIMO

Nouveau chauffe eau Morco Primo à allumage piezo.
 Cette nouvelle génération de chauffe eau aux dimensions compactes possède un économiseur de gaz fourni en série pour optimiser la consommation. Idéal pour les mobil-homes !
 Installation simple qui nécessite un kit de raccordement X819838.
 Rendement élevé
 Dispositif de contrôle de la surchauffe de l'eau et du dégagement de fumée
 Sélecteur de température de l'eau
 Utilisation possible avec GN ou GPL

	X820675	X820676
Version	6 L	11 L
Puissance	4,9-10,1 kW	7,5-19,0 kW
Débit d'eau	2,5 l/min Δ 25 °C	2,5 l/min Δ 25 °C
Pression	0,2-10 Bar	0,2-10 Bar
Evacuation gaz brûlés	Ø 90 mm	Ø 110 mm
Dimensions	H549 x L256 x P245 mm	H592 x L314 x P245 mm
Poids	8 kg	10,6 kg

i
 Kit de montage pour chauffe-eau Morco à commander séparément : X819838



PIÈCES DÉTACHÉES MORCO

Référence	Désignation	Cas d'emploi
1 X813697	Corps de chauffe FW0033	D61
2 X820693	Vis de purge + joint + raccord (remplace X808325)	D51B
3 X813704	Vis de purge + joint FW0251	D61
4 X807817	Membrane FW0180	D51B - D61 (B-E) - G11E - G111E
5 X817187	Membrane MRS0140	F11E
6 X820694	Kit réparation Morco FW0163	Compatible avec D61B, D61E
7 X817186	Vanne d'eau FW0162	G11E - G111E
8 X813699	Tige de contrôle d'eau FW0232	D61
9 X817189	Commutateur débit d'eau MRS0230	F11E
10 X819837	Gicleur	Tout modèle
11 X819838	Kit de montage	Pour X820675 et X820676



ALLUMAGE

Référence	Désignation	Cas d'emploi
1 X813702	Allumeur électronique FW0485	D61 - G11E
2 X813703	Fil d'allumage FW0460	D61 - G11E
3 X813706	Kit veilleuse FW0320	D61 - G11E
4 X817180	Bougie d'allumage FW0291	D51 - D61 (>09/1993) - G11E
5 X817184	Rampe d'alimentation de veilleuse FW0310	D51 - D61
X817190	Kit injecteurs (par 6) FW0126	D61 - G11E (commander 2 kits)
6 X817183	Brûleur FW0115	D61

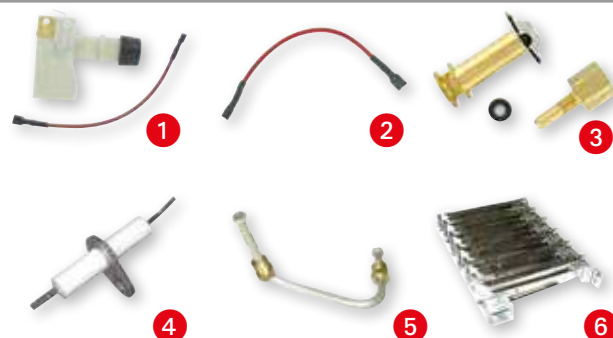

CHAUFFAGE / CHAUFFE-EAU / CLIMATISEUR

CHAUFFE-EAUX BOUTONS

Référence	Désignation	Cas d'emploi
1 X813700	Bouton d'allumage (partie intérieure) FW0450	D51B - D61B - G11E - G111E
2 X813701	Bouton d'allumage (partie extérieure) FW0455	D51B - D61B - G11E - G111E
3 X817181	Bouton gaz blanc FW0097	D61 - G11E - G111E
X817182	Bouton eau gris FW0098	D61 - G11E - G111E

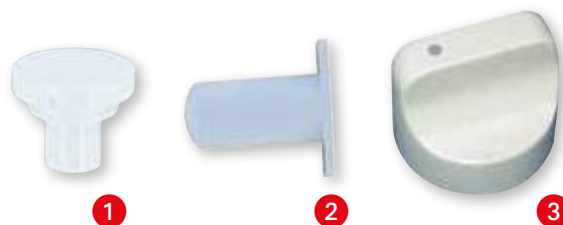

THERMOCOUPLES

Référence	Désignation	Cas d'emploi	Descriptif
1 X807964	Thermocouple FW0301	D51B (C+D) - D61	Pour chauffe-eau avec sécurité
2 X813696	Electro-aimant FW0350	D51B - D61 - G11E - G111E	
3 X819389	Thermocouple	Universel	900 mm



KITS CHEMINÉES

En aluminium, elles conviennent à la plupart des mobilhomes.

Référence	Dimensions	Dim. encastrement	Cas d'emploi	Descriptif
1 X805350	Ø 95 x 610 mm	Ø 90 mm	D51 - D61	Avec réducteur et tube Ø 90 mm
2 X817176	Ø 115 x 680 mm		G111E	
3 X817178	Ø 100 x 1107 mm		F11-E	
4 X817177	Ø 100 x 700 mm		FEB24	Ventouse RSF003



CLIMATISEURS COOLMAC



VADAC

Nouvelle version plus silencieuse que la version précédente de 6dB !!

Offre une température confortable quelle que soit la météo. Coolmac gardera votre mobil-home agréablement frais pendant les fortes chaleurs, mais sa pompe à chaleur avancée prendra le relais si les températures baissent. Contrairement aux climatiseurs conventionnels, le Coolmac est équipé d'une pompe à chaleur très efficace avec une capacité de chauffage de 2000 W et une consommation d'énergie extrêmement faible.

Compact, il s'adapte à tous les mobil-homes. Monté à la place de votre ancien chauffage Truma S3000, il permet d'utiliser un compresseur beaucoup plus puissant que celui de l'air conditionné standard. Le flux d'air peut être dirigé pour un confort et un refroidissement plus rapide. Equipé d'une minuterie programmable ainsi que d'une télécommande.

Température réglable : + 16°C à 30°C

Débit d'air : 324 m³ /h

Faible consommation d'énergie : 4 A

Les avantages :

- la technologie de la pompe à chaleur garantit une température agréable en toute saison
- aucun danger d'asphyxie au monoxyde de carbone
- facile à utiliser grâce à la télécommande
- solide et compact
- 3 vitesses de ventilation
- tuyaux en cuivre donc pas de maintenance



Référence	Dimensions	Capacité de refroidissement	Consommation	Puissance calorifique	Poids	Descriptif
1 X820641	N 450 x 490 x 440 mm	1900 W	3,9 à 4 A	2000 W	34 kg	Pour les mobil-homes de 7 m maxi

CHAUFFAGE / CHAUFFE-EAU / CLIMATISEUR

CHAUFFAGES

CONVECTEURS 230 V

Référence	Puissance	Dimensions	Poids
X820773	500 W	H 440 x L 400 x P 80 mm	2,9 kg
X819882	1000 W	H 440 x L 480 x P 80 mm	3,5 kg



MINUTERIE ÉLECTRONIQUE

Pour chauffage électrique

Référence
X819840



TRUMA S 5004



Chauffage très puissant qui convient pour les mobil-homes. Pour une meilleure distribution de la chaleur, il peut être complété d'une installation d'air pulsé.

Allumage électronique, avec réglage thermostatique du gaz. Prévoir en supplément la façade et le kit d'évacuation de gaz brûlés.

Puissance calorifique : 6000 W

Consommation gaz : 60 ~ 480 g/h

Dimensions (lxpxh, avec façade) : 530 x 337 x 568 mm

Poids : 17,5 kg

Référence	Désignation	Descriptif
X816191	Corps de chauffe	Simple ventilation. Livré avec thermostat et niche
X820195	Corps de chauffe	Double ventilation. Livré avec thermostat et niche spécifique pour accueillir deux ventilateurs Truma

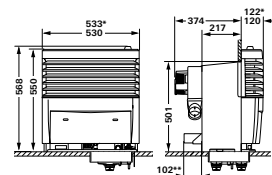

Façades

Versions chromées et rétroéclairées disponibles sur demande

Référence	Coloris
X816193	Gris titane RAL 9007
X816194	Gris perle RAL 9006

Accessoires

Référence	Désignation	Descriptif
① X816195	Kit d'extension feu de cheminée	Sans rétroéclairage. À poser sur habillage existant. Flammes, ambiance et crépitements réglables par télécommande. Un capteur de contact assure l'allumage du rétro-éclairage des pièces de commande. Pour S 3004 et 5004 sans ventilateur.
② X816433	Kit rétroéclairage n°1	



PIERRE RÉFRACTAIRE

Référence	Dimensions	Descriptif
X806732	170 x 100 mm	Pour Widney, par 3



EQUIPEMENT INTÉRIEUR

ELECTROMÉNAGER HOTTES



Pour commander des filtres à charbon supplémentaires : référence X820767



Hottes casquette, visière en verre, commande par boutons poussoirs, 3 vitesses d'aspiration.

Filtre à charbon inclus. Classe C

Dimensions : H 140 x L 600 x P 520 mm

Sortie à l'arrière

Avec spots LED 2 x 4 W

Poids : 8 kg

Référence	Débit d'air	Consommation	Puissance	Volume	Coloris
1 X820481	350 m³/h	68,8 kW/an	208 W	52/68 dB	Blanc
2 X820482	350 m³/h	68,8 kW/an	208 W	68 dB	Noir
X820614	350 m³/h	68,8 kW/an	208 W	68 dB	Inox



1



2



3



4

Sortie sur le dessus

Avec ampoule LED 1 x 4 W

Poids : 6 kg

Référence	Débit d'air	Consommation	Puissance	Volume	Coloris
3 X820743	250 m³/h	51,3 kW/an	104 W	45/65 dB	Blanc
X820744	250 m³/h	51,3 kW/an	104 W	45/65 dB	Noir
4 X820745	250 m³/h	51,3 kW/an	104 W	45/65 dB	Inox

FOUR À CONVECTION

4 fonctions : éclairage, sole, convection naturelle, grill 1400 W
Thermostat réglable de 50°C à 250°C. Minuteur coupe-courant 120 min.
Voyant de température atteinte
Livré avec 1 grille, 1 lèchefrite, câble 195 cm + 1 prise Schuko
Poids : 27 kg. Coloris : Inox



Référence	Capacité	Puissance	Consommation	Dim. hors-tout	Dim. encastrement	Descriptif
X820746	59 l	2593 W	0,79 kWh	H 595 x L 595 x P 513 mm	H 580-590 x L 558-568 x P 520 mm	12 A - 220/240 V - 50/60 Hz

FOUR À GAZ

5 fonctions : éclairage, four gaz, grill gaz, four gaz + tournebroche, grill gaz + tournebroche
Thermostat réglable de 130°C à 250°C (<1A - 230 V - 50/60 Hz)
Porte intérieure plein verre, vitre intérieure démontable
Sécurité gaz par thermocouple. Témoin de chaleur résiduelle.
Poids : 27 kg. Coloris : Inox / porte noire
Equippé pour le gaz naturel. Injecteurs gaz butane/propane fournis
Allumage une main
Livré avec 1 lèchefrite, 1 grille, 1 tournebroche, 1 cordon d'alimentation (115 cm)



Référence	Capacité	Puissance	Consommation	Dim. hors-tout	Dim. encastrement	Descriptif
X820747	62 l	50 W	5,71 MJ / 1,59 kWh	H 592 x L 598 x P 570 mm	H 583-585 x L 554-564 x P 550 mm	< 1 A - 230 V - 50/60 Hz

EQUIPEMENT INTÉRIEUR

ELECTROMÉNAGER MICRO-ONDES

3 modes de cuisson : micro-ondes, grill, micro-ondes + grill
 Minuteur coupe-courant 35 min
 Décongélation automatique en fonction du poids ou du temps.
 Puissance micro-ondes : 800 W. Puissance grill : 1000 W
 Plateau tournant Ø 25,5 cm
 Livré avec grille à rôtir + cordon d'alimentation (100 cm) et prise

Capacité : 20 L ; Poids : 10,7 kg
 Dimensions : H 258 x L 440 x P 326/348* mm (* avec poignée)

Référence	Coloris	Puissance	Tension
1 X820748	Blanc	2270 W	16 A - 230 V - 50 Hz
2 X820749	Gris	2270 W	16 A - 230 V - 50 Hz



1



2

GLEM

PLAQUES DE CUISSON GAZ

4 feux

Table émail au gaz naturel 60 cm. 4 foyers gaz de 7,5 kW.
 Manettes latérales, allumage une main, sécurité thermocouple, grilles émaillées.
 Injecteurs gaz butane non fournis
 Poids : 7 kg
 Dim. encastrement : H 42 x L 560 x P 480 mm
 Dim. hors tout : H 87 (avec grilles) x L 590 x P 505 mm

Référence	Puissance	Coloris	Descriptif
1 X820750	0,6 W	Blanc	Raccord gaz coudé mâle 90° orientable 1/2 à l'arrière droite de la table
X820751	0,6 W	Inox	Raccord gaz coudé mâle 90° orientable 1/2 à l'arrière droite de la table

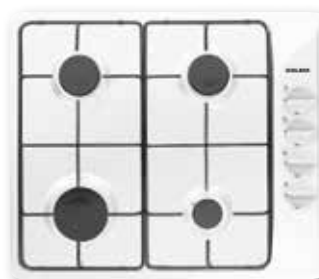

1

2 feux

Puissance gaz : 4 kW
 Manettes frontales, allumage une main, sécurité thermocouple, grille émaillée.
 Livré avec joint d'étanchéité et cordon d'alimentation - sans prise
 Poids : 3,1 kg
 Dim encastrement : H 40 x L 265 x P 480 mm
 Dim. hors tout : L 290 x P 510 mm

Référence	Coloris	Version	Descriptif
2 X820757	Blanc	Equipé pour le gaz naturel	Injecteurs gaz butane/propane fournis
3 X820758	Noir	Equipé pour le gaz naturel	Injecteurs gaz butane/propane fournis
X820759	Inox	Equipé pour le gaz naturel	Injecteurs gaz butane/propane fournis
X820760	Blanc	Equipé pour le gaz butane	Injecteurs gaz naturel fournis
4 X820761	Inox	Equipé pour le gaz butane	Injecteurs gaz naturel fournis



2



3



4

EQUIPEMENT INTÉRIEUR

ELECTROMÉNAGER

PLAQUES DE CUISSON ÉLECTRIQUES

6 allures de chauffe par foyer. Témoin de mise sous tension.
Livré avec joint d'étanchéité et cordon d'alimentation - sans prise



4 feux

Plaque électrique 4 foyers dont 2 rapides
Manettes latérales
Poids : 11 kg



Référence	Dim. encastrément	Dim. hors-tout	Coloris	Puissance
1 X820752	H 40 x L 560 x P 480 mm	L 585 x P 500 mm	Blanc	6 kW
X820753	H 40 x L 560 x P 480 mm	L 585 x P 500 mm	Noir	6 kW
X820754	H 40 x L 560 x P 480 mm	L 585 x P 500 mm	Inox	6 kW

2 feux

Manettes frontales
Poids : 5,5 kg



Référence	Dim. encastrément	Dim. hors-tout	Coloris	Puissance
X820755	H 40 x L 255 x P 460 mm	L 290 x P 510 mm	Blanc	3,5 kW
2 X820756	H 40 x L 255 x P 460 mm	L 290 x P 510 mm	Inox	3,5 kW

PLAQUES VITROCÉRAMIQUES

Avec témoins de chaleur résiduelle. 6 allures de chauffe par foyer.
Joint d'étanchéité et grattoir de nettoyage fournis.
Avec cordon d'alimentation - sans prise

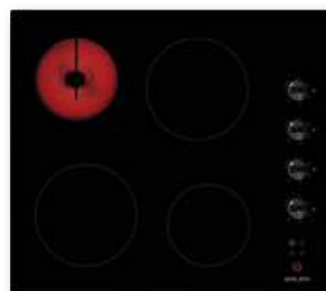

Référence	Version	Puissance	Poids	Descriptif	Dim. encastrément	Dim. hors-tout
1 X820762	4 foyers Hi-Light	6 kW	8 kg	Manettes latérales	H 56 x L 560 x P 490 mm	H 60 x L 575 x P 505 mm
2 X820763	2 foyers Hi-Light	3 kW	3 kg	Manettes frontales	H 49 x L 270 x P 490 mm	H 53 x L 285 x P 505 mm

RÉCHAUD SPINFLO SÉRIE 8

Avec sécurité coupant l'alimentation gaz lorsque la flamme s'éteint. Finition inox

Référence	Dimensions	Poids	Descriptif
X817179	500 x 400 x 88 mm	4,8 kg	4 feux de 1,5 kW



EQUIPEMENT INTÉRIEUR

CONTREPLAQUÉS

CONTREPLAQUÉS D'AMÉNAGEMENT

Ils permettent l'assemblage de meubles. Avec papier décor sur les deux faces.

Référence	Dimensions	Coloris
1 X812299	2440 x 1220 x 16 mm	Kiruna 2

Accessoires de finition

Référence	Désignation	Ep. montage	Coloris
2 X814703	Profil de finition en T	18 mm	Aulne
<i>Avec lèvres, largeur 18 mm. Le profil lg. 4 m</i>			
X806403	Profil de finition en T	26 mm	Aulne
<i>Avec lèvres, largeur 26 mm. Vendu au mètre</i>			
3 X818836	Bande de chant		Taloché
<i>Largeur 20 mm. Vendu au mètre</i>			

Gamme Mélèze brun

Coloris plus modernes avec nombreux accessoires de finition

Référence	Désignation	Dimensions
4 X817420	CP 1 face	2440 x 1210 x 3 mm
X817421	CP 2 faces	2500 x 1220 x 12 mm
X817422	CP 2 faces	2500 x 1220 x 16 mm
5 X817423	Bande adhésive	Largeur 20 mm
<i>Pour la jonction des plaques et finitions. Le mètre. Pour CP X816743.</i>		
6 X817424	Pastille adhésive	Ø 12 mm
<i>Pour la finition (cache-vis). L'unité. Pour CP X816743</i>		
7 X817425	Bande de chant PVC	Largeur 19 mm
<i>A plaquer. Le mètre. Pour CP X816743.</i>		
X817426	Bande de chant PVC	Largeur 26 mm
<i>A plaquer. Le mètre. Pour CP X816743.</i>		

CONTREPLAQUÉS BRUTS

Ils peuvent être utilisés nus pour la réparation des toits bois ou planchers, et en complément de contreplaqués décor pour la réalisation de structures de meubles en différentes épaisseurs. Unité de vente = la feuille

Référence	Dimensions	Cas d'emploi
X815223	2220 x 1220 x 3 mm	CP 2 faces 9 mm
X815224	2440 x 1650 x 6 mm	CP 2 faces 12 mm
X815225	2440 x 1200 x 8 mm	CP 2 faces 16 mm
X815226	2500 x 1250 x 20 mm	Réfection de structures

CONTREPLAQUÉS 3 MM

Référence	Dimensions	Coloris	Cas d'emploi
1 X811327	2440 x 1220 mm	Taloché	Face (paroi)
2 X920614	2500 x 1220 mm	Gris	Face (paroi)
3 X816738	2520 x 1230 mm	Rayé	Face (paroi)
4 X816739	2520 x 1230 mm	Crème	Face (paroi)
5 X816740	2520 x 1230 mm	Merisier	Face (paroi) et meuble
6 X816743	2520 x 1230 mm	Chêne	Meuble
7 X816741	2180 x 1230 mm	Poivre et sel	Toit
X817606	2118 x 1230 mm	Taloché blanc	Toit
8 X816744	2250 x 1230 mm	Granité blanc	Toit



EQUIPEMENT INTÉRIEUR

REVÊTEMENTS DE SOL TRANSIT 2S2



100% recyclable !!

Revêtement PVC multicouche à coller.
Résistant et facile d'entretien.
Isolation acoustique : 20 dB
Épaisseur : 2,75 mm
Largeur : 2000 mm
Unité de vente : le mètre linéaire

Référence	Désignation
1 X819134	Lichen
2 X819135	Miel
3 X819136	Souris
4 X819137	Châtain
5 X819138	Pécan
6 X819139	Ivoire
7 X819141	Taupe



1



2



3



4



5



6



7

PLINTHE

Référence	Dimensions	Longueur	Coloris	Matière
X820705	65 x 6 mm	2 x 2,5 m	Blanc	UPVC



JONCS DE MEUBLE

PROFILS D'ASSEMBLAGE

Vendu à la longueur

Référence	Longueur	Ep. montage	Coloris
1 X800244	2,75 m	5 mm	Marron
X800583	2,75 m	5 mm	Blanc
2 X819578	2,75 m	16 mm	Blanc



1

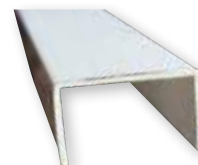

2

PROFILS GOULOTTE

Permettent de passer les câbles. Base livrée avec son couvercle

Référence	Dimensions	Coloris
1 X805425	22 x 12 mm, lg. 2 m	Blanc
2 X810601	40 x 25 mm, lg. 3 m	Blanc
3 X815267	27 x 17 mm, lg. 2,5 m	Ton bois
X819419	27 x 17 mm, lg. 2,5 m	Marron RAL 8024



1



2



3



JONCS DE MEUBLE CORNIÈRES PLASTIQUES

Longueur 2,75 m

Référence	Dimensions	Coloris
X800595	15 x 15 mm	Blanc
X800587	15 x 15 mm	Marron



CACHE-VIS

Pour vis cruciformes

Référence	Dimensions	Coloris
1 X807242S	Ø 11 mm	Marron foncé
X807240S	Ø 11 mm	Gris foncé
X810474S	Ø 11 mm	Blanc

Pour vis hexagonales

Ø 12 mm

Référence	Coloris
2 X811287S	Gris clair
X811336S	Crème
X819593S	Blanc RAL 9010
X819594S	Gris RAL 7036
X819595S	Marron RAL 8007
X819596S	Marron Gris RAL 8019

Avec embase (à clipser)

Pour le mobilier de salle de bains

Référence	Dimensions	Coloris
X819422	Ø 8 mm	Blanc
3 X811339S	Ø 13 mm	Blanc RAL9010
4 X817767S	Ø 13 mm	Beige
X817768S	Ø 13 mm	Gris
X818288S	Ø 13 mm	Gris anthracite

Avec embase

Pour vis Ø 5 mm. Et chapeau articulé.

Référence	Dimensions	Coloris
5 X810669S	Ø 15 mm	Crème
X807244S	Ø 15 mm	Marron
X807245S	Ø 15 mm	Blanc

Adhésifs

Référence	Dimensions	Coloris
6 X819589	Ø 14 mm	Blanc
7 X819590	Ø 18 mm	Blanc

Spécial douche

Référence	Désignation	Dimensions	Coloris
8 X819748	Cache-vis	Ø 18 mm	Blanc
9 X819749	Cache-vis	Ø 25 mm	Blanc
10 X819754	Cache-vis trappe de douche	Ø 10 mm	Blanc



Les références qui terminent par S sont vendues par sachet de 50 pièces et les références terminant par B sont vendues par blister de 20 pièces.



EQUIPEMENT INTÉRIEUR

LITERIE

STRUCTURE DE LIT PLIANT POUR CANAPÉ

Mécanisme pour lit d'appoint pliant. 3 plis. Long. 1830 mm - larg 1200 mm
Avec matelas en polypropylène.

Référence

X819836



PIEDS DE LIT

Référence	Dimensions	Coloris	Descriptif
X819825	H : 220 mm	Noir	Par 4
X819826	H : 280 mm	Bleu	Par 4
X819823	H : 220 mm	Noir	Par 4 + 1 pied central
X819824	H : 280 mm	Bleu	Par 4 + 1 pied central



LATTES

Référence	Dimensions
X819820	676 x 53 x 8 mm
X817487	683 x 53 x 8 mm
X817486	773 x 53 x 8 mm
X819821	795 x 53 x 8 mm
X819822	873 x 53 x 8 mm



EMBOUT DE LATTE

Référence	Dimensions	Descriptif
X819819	Largeur 53 mm	La pièce



matelas Nomade

PAR **TRIGANO**

Rénovez vos véhicules d'occasion !

Proposez le confort de la maison à vos clients !

À PRIX DIRECT USINE

Matelas pour camping-cars et
véhicules de loisirs par Trigano !

ACCÉDEZ À VOS
PRIX PRO *

EN DEMANDANT VOTRE ACCÈS SUR :
www.matelasnomade.com



Dormez bien, voyagez loin !



LIVRAISON
GRATUITE



PRIX DIRECT
FABRICANT



FABRICATION
FRANÇAISE

* remise valable sur les matelas sur-mesure hors promotions uniquement - strictement réservée aux professionnels FRANCAIS

Équipe conseil à votre service au 04 75 84 85 12

www.matelasnomade.com



24 rue Notre Dame
FR - 02360 ROZOY-SUR-SERRE
TEL (+33) 0323 913 300
FAX (+33) 0323 985 280
contact@easy-mh.com

BON DE COMMANDE DU : / /

Cachet commercial ou raison sociale
N° compte client : _____

Adresse de livraison (si différente) _____
Mode de livraison :

NORMAL
 EXPRESS

Référence	Qté	Désignation	Tarif H.T.

Réserve de propriété : les marchandises ci-dessus restent notre propriété jusqu'au complet règlement des factures. ~~Le 20/01/85.~~
Les conditions du franco de port ne s'appliquent pas avec l'expédition en express.





Maxime FOUGNIE
Gestionnaire Retours Clients
TEL= 03.23.91.32.45
FAX= 03.23.91.33.19
contact@easy-mh.com

N° autorisation : _____

DEMANDE D'AUTORISATION DE RETOUR

<i>Cachet commercial ou raison sociale</i>
N° compte client : _____
N° fax : _____

Ce document doit nous parvenir avant tout retour

Date de la demande : _____

Nombre de colis : _____ Poids & dim. : _____

MARCHANDISES A RETOURNER :

<i>Référence</i>	<i>Qté</i>	<i>Désignation</i>	<i>n° facture + BL</i>	<i>Motif</i>

Nota : Le port concernant les retours de marchandise est à la charge du client, sauf lorsqu'il s'agit d'une erreur de EASY MH qui s'occupe, dans ce cas, de l'enlèvement. Les retours en port dû sont refusés.

Les marchandises retournées pour erreur de livraison feront l'objet d'avoir, dans la mesure où elles sont en bon état et dans leur emballage d'origine.

La garantie appliquée sur les marchandises retournées sera assurée par nos soins, pour le compte et sous contrôle de nos fournisseurs. Le retour des pièces sous garantie reste à la charge du client.

Tout retour non accompagné de la demande d'autorisation acceptée par EASY MH sera refusé ; les marchandises doivent être retournées dans les 30 jours suivants l'acceptation.

Tout retour n'impliquant pas EASY MH (erreur de commande, annulation de commande après livraison, avaries de transport non signalées...) sera minoré de 30 % du prix de facturation.

TOUTE COMMANDE SPECIALE ne sera ni reprise ni échangée.

CADRE RESERVE A EASY MH

Date validation : _____ Accord donné par : _____

Port à la charge de :

EASY MH

DISTRIBUTEUR

CONDITIONS GÉNÉRALES

Catalogue

Catalogue publicitaire non-contractuel. Reproduction totale ou partielle de ce catalogue interdite, sauf accord écrit de EASY MH qui se réserve le droit d'apporter toutes modifications visant à l'amélioration de ses produits. Les prix publics figurant dans ce catalogue sont indicatifs, TTC et hors éco-participation. Ils sont valables jusqu'à l'édition du prochain tarif (printemps) et s'entendent à la pièce (ou au mètre), y-compris pour les articles vendus au conditionnement.

Quelques informations pratiques

Conditions LE PLI



Les pièces en verre et en bois ne pourront être envoyées par ce type de livraison.

Attention 1 seul colis par expédition :

- Poids maxi : 5 kg par envoi (donc par colis)
- Dimensions maxi du colis (et non de la pièce) : L 35 x l 20 x h 12 cm
- Livraison en 48 à 72 h, mais non garantie
- Son coût forfaitaire est de 10 € HT

Conditions DPD



Attention 1 seul colis par expédition :

- Poids maxi : 30 kg par envoi (donc par colis)
- Dimensions maxi du colis : 1 Longueur + 2 largeurs + 2 hauteurs = 3 m
- Longueur maxi du colis : 2 m
- Livraison en 48 à 72 h, mais non garantie

Conditions EXPRESS



Plusieurs colis possibles par expédition :

- Livraison en 24 h (ou 48 h) garantie
- Longueur maxi du colis : 3 m
- Les reliquats seront systématiquement annulés de votre commande

Livraison des fenêtres : 35 € HT / fenêtre.

Extrait de nos conditions générales de vente

Les marchandises vendues sont expédiées depuis nos magasins. Elles voyagent aux frais, risques et périls du destinataire, même vendues franco.

- En cas de manquants ou d'avaries au cours du transport, il incombe au destinataire d'exercer, éventuellement, tout recours contre les transporteurs, conformément aux articles 105 et 106 du Code de Commerce.
- Attention ! Les cartons modernes de qualité, comme ceux que nous utilisons, reprennent leur forme après avoir reçu un coup. Le produit peut être abîmé et le carton apparemment intact. Vérifiez toujours le bon état du matériel en présence du chauffeur.

- Emettre les réserves sur le récépissé du transporteur (précises et caractérisées)

Ne jamais mentionner : « emballage en bon état », car si l'article est cassé, il reste à votre charge.

- Faire une copie afin de confirmer les réserves dans les 72 heures par lettre recommandée au transporteur (article 133-3 du code du commerce). Ce recommandé déclenche le dossier litige.

- Faxer une copie au 03 23 98 52 80

Pour toutes autres questions en présence du transporteur, vous pouvez contacter Virginie Borne au 03 23 91 32 43 ou par mail à vborne@trigano.fr

Les retours éventuels de matériels, y compris dans le cas d'application de la garantie, sont soumis aux règles suivantes :

- 1 - Acceptation préalable de notre part (voir formulaire « Demande d'autorisation de retour »).
- 2 - Expédition en franco de port (aucun retour en port dû ne sera accepté).

CONDITIONS PARTICULIÈRES

Emballages facturés

L'emballage des panneaux tuiles, des tôles, des profils et des bardages est systématiquement facturé en plus, y compris dans le cas de commandes atteignant le franco. Les prix forfaitaires sont :

- pour les bardages (1 à 5 longueurs) : 16 €
- pour les panneaux tuiles à plat (panneaux avec plis) : **emballage spécifique** (nous consulter)
- pour les profils (longueur maxi 6 m) : 15 €
- pour les profils (longueur maxi 3 m) : 8 €
- pour les contreplaqués, à partir de 3 à 4 feuilles (selon épaisseur) : 48 €

Transport France

Expéditions NORMAL

Le port est FRANCO de port pour les commandes de 600 € et plus (pas de franco pour les commandes en express).

Les commandes dont le montant est inférieur à 600 € supportent un coût de transport forfaitaire, facturé selon la grille suivante :

- 0 € à 50 € : transport facturé 24 €
- 51 € à 150 € : transport facturé 36 €
- 151 € à 350 € : transport facturé 49 €
- 351 € à 450 € : transport facturé 54 €
- 451 € à 600 € : transport facturé 65 €
- Expéditions LE PLI : transport facturé 10 €

ATTENTION : Toute commande passée avec livraison directe chez votre client supportera un forfait supplémentaire de 15 € HT.

Affrètement

L'envoi des pièces volumineuses passe par une solution de transport dédiée, **en affrètement**, pour s'assurer du bon état des marchandises à l'arrivée.

Ces frais sont systématiquement facturés, tout comme les frais d'emballages spécifiques, et vous sont également notifiés sur le devis réalisé au préalable.

Expéditions EXPRESS

Les frais de port sont systématiquement facturés, quel que soit le montant de la commande. La facturation se fait selon le poids du colis

Attention : l'emballage doit compter dans le calcul du poids du colis (palette, demie-palette, ...)

- 0 à 10 kg : 28 €
- 10 à 20 kg : 37 €
- 20 à 30 kg : 43 €
- 30 à 40 kg : 56 €
- 40 à 50 kg : 68 €
- 50 à 60 kg : 77 €
- 60 à 70 kg : 90 €

Au-delà de 70 kg, le prix est de 2 € par kilo (hors frais d'emballages)

Pour toute demande spécifique, n'hésitez pas à contacter votre Service Client.

Conseils pratiques

Si vous avez un problème avec le transporteur, écrivez-lui au plus tard dans les 72 heures de la réception de la marchandise avec copie à EASY MH afin que nous puissions intervenir.

Tracking : vous pouvez suivre en temps réel l'acheminement de vos colis, grâce au mail de confirmation d'expédition de votre commande.

EASY MH

Votre partenaire pièces détachées
et accessoires toutes marques de mobil-homes



24, rue Notre Dame - 02360 ROZOY-SUR-SERRE
Tél. (+33) 0323 913 190 - Fax (+33) 0323 985 280

E-mail : contact@easy-mh.com
<http://www.easy-mh.com>

Siège social : 100 rue Petit - 75165 PARIS Cedex 19
RCS Paris 398 231 951 - Code TVA FR 21 398 231 951



Imprimé sur du papier 100 % recyclé avec
des encres végétales et par des imprimeurs
respectueux de l'environnement.
Photos non contractuelles